



PowerTel 96

Bedienungs-
anleitung

Mode
d'emploi

Istruzioni
d'uso



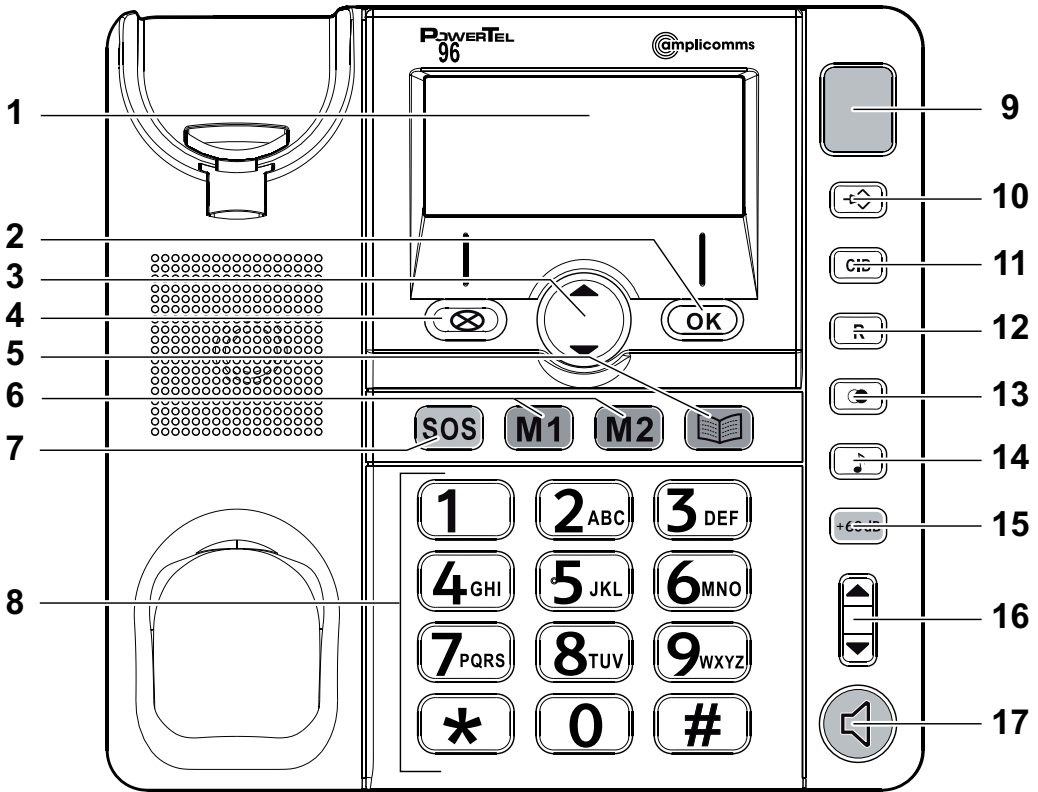

Übersicht

- 1 Display
- 2 OK-Taste
- 3 Navigationstaste ▲/▼
- 4 Löschtaste
- 5 Telefonbuchtaste
- 6 Direktwahltasten M1/M2
- 7 SOS-Taste
- 8 Wähltastatur
- 9 Anrufanzeige
- 10 Speichertaste
- 11 CID-Taste (Rückkehr in den Ruhezustand)
- 12 Flashtaste (R-Taste)
- 13 Wahlwiederholung
- 14 Klangeinstellung
- 15 Verstärkertaste
- 16 Lautstärkeeinstellung
- 17 Freisprechtaste

Übersicht

Telefon in Betrieb nehmen	4
Verpackungsinhalt prüfen	4
Anschließen des Telefons	5
Vibrationsgerät.....	7
Displayanzeigen	9
Erstinbetriebnahme	10
Telefonieren	13
Eine Rufnummer von Hand eingeben und wählen	13
Gespräch beenden.....	14
Einen Anruf annehmen	14
Lauthören ein-/ausschalten.....	14
Verstärkung der Hörerlautstärke einschalten.....	15
Hörerlautstärke einstellen	15
Klang des Hörers einstellen.....	16

Freisprechlautstärke einstellen.....	16
Eine Rufnummer mit Wahlwiederholung wählen	16
Eine Direktwahl-Rufnummer / Notruf wählen.....	17
Eine Rufnummer aus dem Telefonbuch wählen.....	18
Telefon einstellen	19
Klingellautstärke	19
Telefonbuch	19
Direktwahl- / Notrufnummern speichern.....	23
Anrufliste	24
Grundeinstellungen ändern.....	26
Spezielle Verwendung	27
Anhang.....	28
Sicherheitshinweise.....	28
Bestimmungsgemäße Verwendung	28
Aufstellungsort.....	28



Netzgerät	29
Hörgeräte kompatibel.....	30
Entsorgung	31
Fehlersuche und -behebung	32
Pflegehinweise	33
Garantie	33
Konformitätserklärung	34
Notizen.....	35

Telefon in Betrieb nehmen

Wichtig: Lesen Sie bitte zuerst die Sicherheitshinweise auf Seite 28 ff, bevor Sie das Telefon in Betrieb nehmen.

Achtung: Dieses Telefon kann sehr hohe Lautstärken wiedergeben, wenn der Verstärker aktiviert ist und die Lautstärkeeinstellung auf Maximum steht. Große Vorsicht ist geboten beim Wechsel zwischen Benutzern mit normalem Gehör und vermindertem Gehör.

Verpackungsinhalt prüfen

- 1 Telefon (Tischgerät)
- 1 Hörer
- 1 Hörerspiralkabel
- 1 Telefonanschlusskabel
- 1 Steckernetzgerät
- 1 Tischstütze
- 1 Bedienungsanleitung

Wichtig:

- **Verwenden Sie nur das mitgelieferte Netzteil.**
- **Verwenden Sie nur das mitgelieferte Telefonanschlusskabel, da das Gerät mit einem anderen Telefonanschlusskabel eventuell nicht funktioniert.**

Anschließen des Telefons

Um **alle Funktionen** des Telefons wie z. B. **Freisprechen** und **Verstärkung** der Hörerlautstärke nutzen zu können, ist eine **Stromversorgung** notwendig. Diese kann mit Hilfe des mitgelieferten Netzteils und durch Batterien (nicht mitgeliefert) erfolgen.

Hinweis zum Öffnen des Batteriefachs

Führen Sie die Spitze eines Kugelschreibers in die Öffnung und drücken Sie den Kugelschreiber herunter, um das Batteriefach zu öffnen.

Legen Sie die Batterien in das geöffnete Batteriefach ein.
Verwenden Sie nur Batterien des Typs AAA 1,5 V.
Achten Sie auf die richtige Polung!
Schließen Sie das Batteriefach.

Achten Sie immer darauf, dass das Telefon nicht mit dem Telefonanschluss und/oder Netzanschluss verbunden ist, wenn Sie die Batterien einlegen oder austauschen.

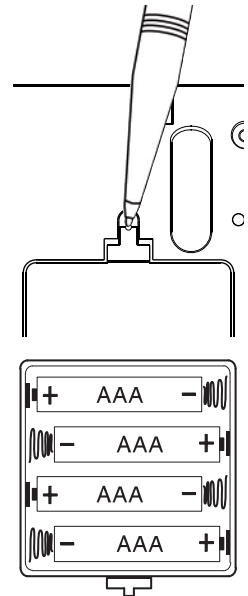

Verbinden Sie dann den Telefonhörer mit dem Grundgerät. Nehmen Sie das eine Ende des Spiralkabels und stecken Sie es in die Buchse am unteren Ende des Hörers. Stecken Sie das andere Ende des Kabels in die Buchse an der Seite des Telefons.

Verbinden Sie das beiliegende Telefonkabel mit der Telefonsteckdose und der Buchse auf der Unterseite des Telefons. Klemmen Sie das Kabel in den Kabelkanal.

Wenn Sie das Telefon als Tischgerät benutzen wollen, montieren Sie die Tischstütze auf der Unterseite des Telefons. Die Aussparung der Tischstütze befindet sich über der oberen Aufhängung (siehe Abbildung). Überzeugen Sie sich, dass alle 4 Rasthaken korrekt eingesteckt sind.

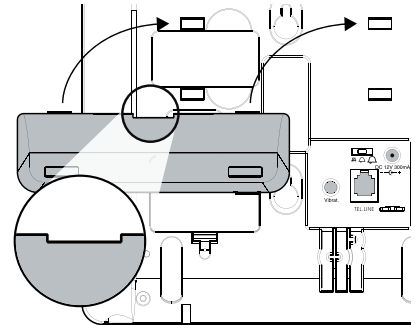

Schließen Sie das Steckernetzgerät an die mit **DC 12V 300 mA** bezeichnete Buchse an und stecken Sie den Stecker in eine geeignete Stromsteckdose.

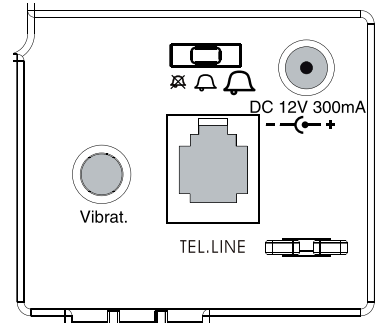

Vibrationsgerät

Zur Verwendung eines geeigneten Vibrationsgeräts stecken Sie den Stecker des Vibrationsgeräts in die Buchse „Vibrat.“ des Telefons.

Es sind keine weiteren Einstellungen notwendig.
Das Vibrationsgerät gehört nicht zum Lieferumfang.

Sie können das Telefon auch an der Wand montieren. In diesem Fall darf die Tischstütze nicht montiert sein. Für die Befestigung benötigen Sie zwei Dübel und entsprechende Schrauben.

Warnung: Im Bereich der zu bohrenden Löcher dürfen sich keine Leitungen (Kabel, Rohre usw.) befinden.

Bohren Sie zwei Löcher im Abstand von 83 mm senkrecht untereinander. Lassen Sie die Schrauben ca. 5 mm aus der Wand herausstehen. Setzen Sie das Telefon an den Aufhängungen auf die Schrauben und ziehen Sie es etwas nach unten.

Drehen Sie die Höreraufhängung in der Telefonhörerablage um 180°, damit Sie den Telefonhörer einhängen können.

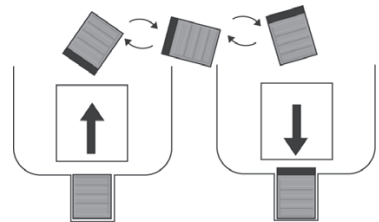

Displayanzeigen



14:45
11/06

Tauschen Sie die Batterien aus.

Anzeige der Uhrzeit.

Anzeige des Datums.



CID

Sie befinden sich im Telefonbuch.

Sie befinden sich in der Anrufliste.

NEW

Der aktuelle Eintrag in der Anrufliste ist neu.



Mehrfacher Anruf von diesem Anschluss.



Anzeige der Positionsnummer in der Anrufliste.

GESAMT: XX

Sie haben XX Einträge in der Anrufliste.

NEU: XX

Sie haben XX neue Einträge in der Anrufliste.



Freisprechfunktion ist eingeschaltet.

Erstinbetriebnahme

Wenn Sie das Telefon zum ersten Mal mit dem Netzteil an eine Steckdose anschließen oder die Batterien einsetzen, werden Sie automatisch um verschiedene Grundeinstellungen gebeten.

Wenn die Einstellungen bei der Erstinbetriebnahme unterbrochen werden, z. B. durch Abheben des Hörers, können Sie diese später jederzeit nachholen.

Drücken Sie kurz auf die Speichertaste , um das Einstellungsmenü aufzurufen.

Im Display blinkt **DEUTSCH** (Auslieferungszustand).

Wählen Sie mit  /  die gewünschte Sprache aus.

Drücken Sie , um die Einstellung zu speichern.

Im Display erscheint **LCD KONTRAST**.



Wählen Sie mit  /  eine Einstellung (1 2 3 4) aus.



Drücken Sie , um die Einstellung zu speichern.

Im Display erscheint DATUM/ZEIT EINS. und die „Stunden“ blinken.



Geben Sie mit  /  die Stunde ein und drücken Sie .

Geben Sie mit  /  die Minuten ein und drücken Sie .



Geben Sie mit  /  den Tag ein und drücken Sie .

Geben Sie mit  /  den Monat ein und drücken Sie .

Im Display blinkt TON (oder PULS)





Wählen Sie mit  /  das Wahlverfahren aus. Für die meisten Anschlüsse ist Tonwahl (TON) die richtige Einstellung. Drücken Sie .

Im Display blinkt FLASH ZEIT.

Wählen Sie mit  /  ggf. die für Ihren Anschluss richtige Flashzeit aus. Für die meisten Anschlüsse ist 100 ms (Voreinstellung) die richtige Einstellung; Sie brauchen nichts zu ändern. Drücken Sie .

Flashzeit - Für die Nutzung der Leistungsmerkmale im analogen Netz ist die Flashzeit von 100 ms richtig. Es kann allerdings z. B. beim Betrieb an einer Telekommunikationsanlage notwendig sein, eine Flashzeit von 270 oder 600 ms einzustellen. Nähere Informationen dazu entnehmen Sie bitte der Bedienungsanleitung der Anlage.

Im Display blinkt NEUE ANRUF E ANZ. .

Drücken Sie  und wählen Sie mit  /  EIN, wenn die Anrufanzeige neue Anrufe signalisieren soll. Wenn Sie AUS wählen, leuchtet die Anzeige bei neuen Anrufen nicht. Drücken Sie .

Im Display blinkt TELEDIENSTE. Diese Funktion wird nicht unterstützt. Drücken Sie , um das Einstellungsmenü zu verlassen.

Damit ist Ihr Telefon betriebsbereit, und Sie sehen das Ruhedisplay.

Sie können diese Einstellungen jederzeit ändern. Drücken Sie kurz auf die Speichertaste , um das Einstellungsmenü aufzurufen.

Telefonieren

Eine Rufnummer von Hand eingeben und wählen

Um jemanden anzurufen, können Sie:

- zuerst den Hörer abheben und dann die Rufnummer eingeben.
- eine Rufnummer eingeben und dann den Hörer abheben.

oder

- eine Rufnummer eingeben und die Freisprechtaste  drücken.

Der Lautsprecherbetrieb wird eingeschaltet und die Rufnummer gewählt (für Lautsprecherbetrieb Netzteil/Batterien erforderlich).

Während des Gesprächs wird die Gesprächsdauer angezeigt.

Hinweis: Wenn Sie zuerst die Rufnummer eingeben, bevor Sie den Hörer abheben oder die Freisprechtaste drücken, können Sie fehlerhafte Eingaben mit der Löschtaste  löschen.

Gespräch beenden

Um ein Gespräch zu beenden, können Sie:

- den Hörer auflegen.

oder

- die Freisprechtaste  drücken, wenn Sie das Gespräch über den Lautsprecher geführt haben (die rote Lampe in der Taste leuchtet).

Einen Anruf annehmen

Heben Sie den Hörer ab oder drücken Sie die Freisprechtaste .

Lauthören ein-/ausschalten

Während eines Telefongesprächs, das Sie mit dem Hörer führen, können Sie auf Lautsprecherbetrieb umschalten.

Zum Einschalten drücken Sie die Freisprechtaste . Legen Sie anschließend den Hörer auf.

Wollen Sie das Gespräch mit dem Hörer fortsetzen, heben Sie einfach den Hörer ab.

Beachten Sie bitte:

- Während des Lautsprecherbetriebs sprechen Sie über das Mikrofon im Tischgerät mit Ihrem Gesprächspartner. Ihr Abstand zum Mikrofon sollte nicht größer als 50 cm sein.
- Laute Geräusche in Ihrer Umgebung werden ebenfalls übertragen und können die Verständlichkeit Ihrer Stimme bei Ihrem Gesprächspartner beeinträchtigen.

Verstärkung der Hörerlautstärke einschalten

Die Hörerlautstärke kann um +60 dB verstärkt werden. Drücken Sie dazu die Taste . Die Taste leuchtet.

Warnung: Diese Lautstärke kann Schäden bei Menschen mit normalem Gehör verursachen!

Hörerlautstärke einstellen

Sie können die Hörerlautstärke mit der Schaltwippe  einstellen.

Klang des Hörers einstellen

Sie können den Klang des Hörers mit der Taste  anpassen, **wenn die Verstärkung +60 dB aktiviert ist**. Drücken Sie kurz die Taste, um zwischen den beiden Möglichkeiten (Normal / Tiefe Frequenzen gedämpft) umzuschalten.

Freisprechlautstärke einstellen

Sie können die Freisprechlautstärke mit der Schaltwippe  einstellen.

Eine Rufnummer mit Wahlwiederholung wählen

Das Telefon speichert die zuletzt gewählten Telefonnummern.









Drücken Sie die Taste . Die zuletzt gewählte Rufnummer wird angezeigt.

Zur Anzeige weiterer gewählter Rufnummern drücken Sie wiederholt .

Wird die gewünschte Telefonnummer angezeigt, heben Sie den Hörer ab oder drücken Sie die Freisprechtaste .





Eine Direktwahl-Rufnummer / Notruf wählen

Über die Direktwahl- / Notruftasten können Sie Hausnotrufdienste oder Personen zu Hilfe rufen. Wie Sie die Direktwahl- / Notrufnummern speichern finden Sie im Abschnitt „Direktwahl/Notruf“ auf der Seite 23.

- Heben Sie zuerst den Hörer ab oder drücken Sie die Freisprechtaste .
 - Drücken Sie die Direktwahl Taste ,  oder .
- oder
- Drücken Sie die Direktwahl Taste ,  oder .
 - Heben Sie den Hörer ab oder drücken Sie die Freisprechtaste .





Eine Rufnummer aus dem Telefonbuch wählen

Wie Sie Telefonbucheinträge speichern, finden Sie im Abschnitt „Telefonbuch“ auf der Seite 19.

- Drücken Sie die Telefonbuchtaste  und wählen Sie mit  /  den gewünschten Eintrag aus.
- Heben Sie den Hörer ab oder drücken Sie die Freisprechtaste .

Telefon einstellen

Klingellautstärke

Sie können die Klingellautstärke mit dem Schiebeschalter auf der Unterseite des Telefons einstellen (Aus - Leise - Laut).    

Telefonbuch

Im Telefonbuch können Sie 50 Rufnummern mit den dazugehörigen Namen speichern.

- Geben Sie bei allen Rufnummern immer die Vorwahl mit ein, damit auch eingehende Ortsgespräche einem Telefonbucheintrag zugeordnet werden können.
- Ist die Speicherkapazität erschöpft, zeigt das Display beim nächsten Speichern eine entsprechende Meldung. Um wieder Platz zu schaffen, müssen Sie zuerst einen anderen Eintrag löschen.
- Die Telefonbucheinträge sind alphabetisch geordnet. Um direkt zum gewünschten Telefonbucheintrag zu gelangen, drücken Sie den entsprechenden Anfangsbuchstaben.

Namen eingeben

Die Zifferntasten sind mit Buchstaben beschriftet. Durch mehrmaliges Drücken der entsprechenden Taste können Buchstaben, Ziffern und Sonderzeichen eingegeben werden.





Zeichentabelle:

1	[Leerschritt] + & - / X 1	7	P Q R S 7
2	A B C Å Ä Æ æ å ä ß 2	8	T U V 8 Ü ü
3	D E F ë 3	9	W X Y Z 9
4	G H I i 4	*	` @ () * < >
5	J K L 5	0	, . : ? = 0
6	M N O Ñ ñ Ö ö 6	#	\$ _ % ! #





Zeichen löschen können Sie mit .



Um den gleichen Buchstaben zweimal hintereinander einzugeben, drücken Sie den entsprechenden Buchstaben erst einmal. Warten Sie dann, bis der Cursor (blinkender Strich) eine Stelle weitersprungen ist. Geben Sie dann den Buchstaben erneut ein.

Telefonbucheinträge erstellen





- Drücken Sie .
- Drücken und halten Sie  für ca. 3 Sekunden und bestätigen Sie **SPEICHERN?** mit .
- Geben Sie die Rufnummer ein und drücken Sie .
- Geben Sie den Namen ein und drücken Sie .

Telefonbucheinträge ändern





- Drücken Sie zuerst , wählen Sie dann mit  /  den gewünschten Eintrag aus.
- Drücken und halten Sie  für ca. 3 Sekunden und bestätigen Sie **ÄNDERN?** durch Drücken und Halten von  für ca. 3 Sekunden.

- Geben Sie ggf. die neue Rufnummer ein und drücken Sie  .
- Geben Sie ggf. den neuen Namen ein und drücken Sie  .

Einzelne Telefonbucheinträge löschen

- Drücken Sie zuerst  , wählen Sie dann mit  /  den gewünschten Eintrag aus.
- Drücken Sie  . Im Display erscheint LÖSCHEN?.
- Drücken Sie  für ca. 3 Sekunden. Der Eintrag wird gelöscht.

Alle Telefonbucheinträge löschen

- Drücken Sie zuerst  , wählen Sie dann mit  /  einen beliebigen Eintrag aus.
- Drücken Sie  für ca. 3 Sekunden.
Im Display erscheint ALLE LÖSCHEN?.







- Drücken Sie  erneut für ca. 3 Sekunden.

Hinweis: Wollen Sie einen Vorgang abbrechen, drücken Sie die OK-Taste.

Hinweis: Zum Anrufen aus dem Telefonbuch siehe Seite 18.

Direktwahl- / Notrufnummern speichern

Die drei Tasten **SOS**, **M1** und **M2** sind Speicherplätze für drei Rufnummern. Nutzen Sie die SOS-Taste zur Speicherung einer Rufnummer, die Sie in einer Notsituation anrufen möchten.

- Drücken und halten Sie  für ca. 3 Sekunden.
- Geben Sie die Rufnummer ein und drücken Sie .
- Geben Sie den Namen ein und drücken Sie .
- Drücken Sie die Direktwahl Taste ,  oder , auf der die Direktwahlrufnummer gespeichert werden soll.

Hinweis: Zum Anrufen mit Direktwahl siehe Seite 17.

Anrufliste



Hinweis: Um diese Funktion nutzen zu können, muss an Ihrem Anschluss die Rufnummernübertragung verfügbar sein. Fragen Sie Ihren Netzbetreiber nach weiteren Informationen.

Steht die Rufnummernübertragung (CLIP) an Ihrem Anschluss zur Verfügung, wird Ihnen die Rufnummer des Anrufers bzw. der Name, wenn es für diese Rufnummer einen Telefonbucheintrag gibt, bereits angezeigt, wenn das Telefon klingelt. Hat der Anrufer das Übertragen seiner Rufnummer unterdrückt oder ist sie aus anderen Gründen nicht verfügbar, wird eine entsprechende Meldung angezeigt. Die Rufnummer kann dann nicht angezeigt und somit auch nicht in der Anrufliste gespeichert werden.





Im Ruhedisplay erkennen Sie, wieviele Anrufe in der Anrufliste sind und wieviele davon **NEU** (noch nicht angesehen) sind. Insgesamt werden 32 Rufnummern in einer Anrufliste gespeichert. Die blinkende rote LED zeigt an, dass neue Anrufe in der Anrufliste gespeichert wurden. **Diese LED blinkt so lange**

wie noch nicht angesehene Einträge vorhanden sind. Um das Blinken zu stoppen drücken Sie wiederholt  / , bis Sie alle Einträge gesehen haben.





Rufnummer in der Anrufliste anzeigen

- Drücken Sie  und wählen Sie mit  /  einen Eintrag aus.

Rufnummer aus der Anrufliste ins Telefonbuch speichern





- Drücken Sie  und wählen Sie mit  /  einen Eintrag aus.
- Drücken und halten Sie  für ca. 3 Sekunden und bestätigen Sie NR. KOPIEREN? durch Drücken und Halten von  für ca. 3 Sekunden.

Einzelne Einträge löschen

- Drücken Sie  und wählen Sie mit  /  einen Eintrag aus.
- Drücken Sie . Im Display erscheint LÖSCHEN?.

- Drücken Sie  für ca. 3 Sekunden. Der Eintrag wird gelöscht.

Komplette Anrufliste löschen

- Drücken Sie  und wählen Sie mit  /  einen Eintrag aus.
- Drücken Sie  für ca. 3 Sekunden.

Im Display erscheint ALLE LÖSCHEN?.

- Drücken Sie  erneut für ca. 3 Sekunden.

Grundeinstellungen ändern

Sie können die bei der Erstinbetriebnahme (s. Seite 10) gemachten Einstellungen ändern, wenn sich dies für Ihren Telefonanschluss als notwendig erweist oder Sie das Telefon an einer Telekommunikationsanlage anschließen wollen.

Zum **Öffnen des Einstellmenüs** drücken Sie kurz auf die Taste  .

Spezielle Verwendung

Betrieb an einer Telefonanlage

Betreiben Sie Ihr Telefon an einer Telefonanlage (wenn Sie z. B. eine „0“ wählen müssen um eine Amtsleitung zu belegen) benutzen Sie für die Vermittlungsfunktionen, die Ihnen die Anlage bietet, die Taste  .

Zur Länge des von Ihrer Anlage benötigten Flash-Signals sehen Sie bitte in der Dokumentation zu Ihrer Telefonanlage nach.

Wahlpause einfügen

Wenn Sie beim Speichern einer Telefonnummer eine Wahlpause eingeben wollen, drücken Sie an der entsprechenden Stelle die Taste  .

Netzbetreiber-Dienste nutzen

Sie können mit Ihrem Telefon auch Netzbetreiber-Dienste wie „Anklopfen“ oder „Konferenz“ nutzen. Bitte erkundigen Sie sich bei Ihrem Netzbetreiber nach den Einzelheiten.

Anhang

Sicherheitshinweise

Lesen Sie diese Bedienungsanleitung sorgfältig durch und bewahren Sie sie gut auf.

Bestimmungsgemäße Verwendung

Dieses Telefon ist geeignet für das Telefonieren innerhalb eines analogen Telefonnetzes. Jede andere Verwendung gilt als nicht bestimmungsgemäß. Eigenmächtige Veränderungen oder Umbauten sind nicht zulässig. Öffnen Sie das Gerät in keinem Fall selbst und führen Sie keine eigenen Reparaturversuche durch.

Aufstellungsort

Beachten Sie bitte:

- Stellen Sie Ihr Telefon auf eine flache, ebene Oberfläche bzw. befestigen Sie es an der Wand.
- Verlegen Sie die Anschlusskabel so, dass keine Stolperfallen entstehen.
- Stellen Sie sicher, dass die Steckdose mit dem Netzgerät jederzeit zugänglich ist, um das Gerät schnell vom Netz trennen zu können.
- Halten Sie einen Mindestabstand von ca. 1 Meter zu anderen elektronischen Geräten ein, um eine gegenseitige Beeinflussung zu vermeiden.

- Vermeiden Sie Belastungen durch Rauch, Staub, Erschütterungen, Chemikalien, Feuchtigkeit, Hitze oder direkte Sonneneinstrahlung.

Netzgerät

Achtung: Verwenden Sie nur das mitgelieferte Netzteil, da andere Netzteile das Telefon beschädigen können. Versperren Sie nicht den Zugang zum Netzteil durch Möbel oder andere Gegenstände.

Das Netzteil erfüllt die Ökodesign-Anforderungen der Europäischen Union (Richtlinie 2005/32/EG). Dies bedeutet, dass sowohl im Betrieb als auch im Ruhezustand der Stromverbrauch im Vergleich zu Netzteilen älterer Bauart deutlich niedriger ist.



- Energiesparend
- Economisant l'énergie
- A risparmio di energia
- Energy efficient

Hörgeräte kompatibel

Dieses Telefon ist mit einer T-Spulenkopplung ausgestattet, die dafür sorgt, dass das Telefon mit den meisten bekannten Hörgeräten kompatibel ist. Aufgrund des breiten Angebots an erhältlichen Hörgeräten können wir keine Garantie geben, dass das Telefon tatsächlich mit allen Hörgerätmodellen funktioniert. Bitte überprüfen Sie, ob die Störfestigkeit höher als M2 liegt. Diese Bewertung wird vom Hersteller des Hörgeräts angegeben. Geräte mit einer Bewertung unter M2 sind möglicherweise nicht kompatibel mit diesem Telefon. Drücken Sie bei der Benutzung dieses Telefons die Taste „T“ an Ihrem Hörgerät für den Telespulen-Modus, der Ihr Hörgerät mit dem Telefon verbindet und einen klareren Klang ohne Hintergrundgeräusche ermöglicht. Bitte überprüfen Sie, ob Ihr Hörgerät über die „T“-Funktion verfügt, und ob diese Einstellung automatisch erfolgt oder manuell erfolgen muss. Hörgeräte mit einer hohen Störfestigkeit und automatischem T-Modus sollten ihr Telefon automatisch ermitteln und in die T-Position umschalten können. Hörgeräte mit manueller T-Funktion erfordern eine Aktivierung dieser Funktion per Hand an Ihrem Hörgerät.

Achtung: Dieses Telefon kann sehr hohe Lautstärken wiedergeben, wenn der Verstärker aktiviert ist und der Lautstärkereglер auf Maximum steht. Große Vorsicht ist geboten beim Wechsel zwischen Benutzern mit normalem Gehör und vermindertem Gehör.

Entsorgung

Sie sind gesetzlich zur sachgerechten Entsorgung von Gebrauchsgütern verpflichtet. Das nebenstehende Symbol auf Ihrem Telefon bedeutet, dass elektrische und elektronische Altgeräte und Batterien getrennt vom Hausmüll zu entsorgen sind.



Elektrische oder elektronische Geräte entsorgen Sie bei einer Sammelstelle eines geeigneten Entsorgungsträgers.

Verpackungsmaterialien entsorgen Sie entsprechend den lokalen Vorschriften.



Fehlersuche und -behebung

Service-Hotline

Haben Sie Probleme mit Ihrem Telefon, kontrollieren Sie zuerst die folgenden Hinweise.

Bei technischen Problemen können Sie sich an unsere Service-Hotline wenden.

Die Rufnummer finden Sie auf unserer Website www.amplicomms.com

Bei Garantieansprüchen wenden Sie sich an Ihren Fachhändler.

Die Garantiezeit beträgt 2 Jahre ab Kaufdatum.

Kein Telefongespräch möglich

- Die Telefonleitung ist nicht korrekt angeschlossen oder gestört. Verwenden Sie nur das mitgelieferte Telefonanschlusskabel.

Einige Funktionen, z. B. +60 dB Verstärkung oder Freisprechen funktionieren nicht

- Kontrollieren Sie die Funktion des Netzteils.
- Kontrollieren Sie, ob der Batterietyp stimmt, und dass die Batterien richtig eingesetzt und nicht entladen sind.

Die Rufnummernanzeige funktioniert nicht

- Die Rufnummernanzeige ist ein Zusatzdienst Ihres Netzbetreibers. Bitte fragen Sie Ihren Netzbetreiber nach weiteren Informationen.
- Der Anrufer hat das Übertragen seiner Rufnummer unterdrückt.

Pflegehinweise

- Reinigen Sie die Gehäuseoberflächen mit einem weichen und fusselreien Tuch.
- Verwenden Sie keine Reinigungsmittel oder Lösungsmittel.

Garantie

AMPLICOMMS - Geräte werden nach den modernsten Produktionsverfahren hergestellt und geprüft. Ausgesuchte Materialien und hoch entwickelte Technologien sorgen für einwandfreie Funktion und lange Lebensdauer.

Ein Garantiefall liegt nicht vor, wenn die Ursache einer Fehlfunktion des Geräts bei dem Telefonnetzbetreiber oder einer eventuell zwischengeschalteten Nebenstellenanlage liegt. Die Garantie gilt nicht für die in den Produkten verwendeten Batterien, Akkus oder Akkupacks. Die Garantiezeit beträgt 24 Monate, gerechnet vom Tage des Kaufs.

Innerhalb der Garantiezeit werden alle Mängel, die auf Material- oder Herstellungsfehler zurückzuführen sind, kostenlos beseitigt. Der Garantieanspruch erlischt bei Eingriffen durch den Käufer oder durch Dritte. Schäden, die durch unsachgemäße Behandlung oder Bedienung, natürliche Abnutzung, durch falsches Aufstellen oder Aufbewahren, durch unsachgemäßen Anschluss oder Installation sowie durch höhere Gewalt oder sonstige äußere Einflüsse entstehen, fallen nicht unter die Garantieleistung.

Wir behalten uns vor, bei Reklamationen die defekten Teile auszubessern, zu ersetzen oder das Gerät auszutauschen. Ausgetauschte Teile oder ausgetauschte Geräte gehen in unser Eigentum über. Schadenersatzansprüche sind ausgeschlossen, soweit sie nicht auf Vorsatz oder grober Fahrlässigkeit des Herstellers beruhen.

Sollte Ihr Gerät dennoch einen Defekt innerhalb der Garantiezeit aufweisen, wenden Sie sich bitte unter Vorlage Ihrer Kaufquittung ausschließlich an das Geschäft, in dem Sie Ihr AMPLICOMMS - Gerät gekauft haben. Alle Gewährleistungsansprüche nach diesen Bestimmungen sind ausschließlich gegenüber Ihrem Fachhändler geltend zu machen. Nach Ablauf von zwei Jahren nach Kauf und Übergabe unserer Produkte können Gewährleistungsrechte nicht mehr geltend gemacht werden.

Konformitätserklärung

Dieses Gerät erfüllt die Anforderungen der EU-Richtlinie:



1999/5/EG Richtlinie über Funkanlagen und Telekommunikationsendeinrichtungen und die gegenseitige Anerkennung ihrer Konformität. Die Konformität mit der o. a. Richtlinie wird durch das CE-Zeichen auf dem Gerät bestätigt.

Für die komplette Konformitätserklärung nutzen Sie bitte den kostenlosen Download von unserer Website www.amplicomms.com.

Notizen



Aperçu

- 1 Écran
- 2 Touche OK
- 3 Touche de navigation ▲/▼
- 4 Touche supprimer
- 5 Touche répertoire
- 6 Touches de sélection directe M1/M2
- 7 Touche SOS
- 8 Clavier
- 9 Affichage de l'appel
- 10 Touche mémoire
- 11 Touche CID (retour au mode repos)
- 12 Touche R
- 13 Rappel du dernier numéro composé
- 14 Réglage de la sonorité
- 15 Touche d'amplification
- 16 Réglage du volume
- 17 Touche mains libres



Aperçu

Mise en service du téléphone	40
Vérification du contenu du coffret	40
Raccordement du téléphone.....	41
Appareil vibreur	43
Affichage sur l'écran.....	45
Première mise en service.....	46
Téléphoner	49
Composer et choisir un numéro manuellement.....	49
Terminer l'appel	50
Recevoir un appel	50
Activer/Désactiver l'écoute amplifiée	50
Activer l'amplification du volume sonore du combiné.....	51
Régler le volume sonore du combiné	51
Régler la sonorité du combiné	52
Régler le volume sonore mains libres.....	52

Composer un numéro à l'aide de la répétition de la numérotation	52
Composer un numéro direct/un numéro d'urgence	53
Composer un numéro à partir du répertoire	54
Régler le téléphone.....	55
Volume de la sonnerie.....	55
Répertoire	55
Numérotation directe / Appel d'urgence	59
Liste d'appels	60
Changer les réglages de base	62
Fonctions spéciales	63
Annexe	64
Consignes de sécurité	64
Utilisation conforme aux prescriptions	64
Lieu d'installation	64
Bloc secteur	65



Compatibilité avec des appareils auditifs.....	65
Élimination	67
Recherche et correction d'erreurs.....	68
Remarques d'entretien.....	69
Garantie	69
Déclaration de conformité	70
Notes.....	71

Mise en service du téléphone

Important: veuillez lire les consignes de sécurité de la page 64 avant la mise en service du téléphone.

Attention: Ce téléphone peut restituer des volumes sonores très élevés lorsque l'amplificateur est activé et que le volume est réglé au maximum. Veuillez faire attention lors du passage d'un utilisateur entendant normalement à un utilisateur malentendant.

Vérification du contenu du coffret

- 1 Téléphone (appareil de base)
- 1 Combiné
- 1 Câble spiralé pour combiné
- 1 Câble de raccordement téléphonique
- 1 Bloc d'alimentation
- 1 Support de bureau
- 1 Mode d'emploi

Important :

- **Utilisez uniquement le bloc d'alimentation fourni avec le téléphone.**
- **Utilisez uniquement le câble de connexion fourni avec le téléphone, l'appareil pourrait éventuellement ne pas fonctionner avec un autre câble de connexion.**

Raccordement du téléphone

Une alimentation électrique est nécessaire afin de pouvoir utiliser **toutes les fonctions** du téléphone telles que « **mains-libres** » et **amplification du volume du combiné**. Celle-ci peut être réalisée à l'aide du bloc d'alimentation livré et par des piles (non fournies).

Indication sur l'ouverture du compartiment de la batterie

Insérez et appuyez la pointe d'un stylo à bille dans l'orifice pour ouvrir le compartiment de la batterie.

Insérez les piles dans le compartiment à piles ouvert.

Utilisez uniquement des piles du type AAA 1,5 V.

Respectez la polarité des piles!

Refermez le compartiment à piles.

Veuillez toujours observer que votre téléphone ne soit pas relié au raccordement téléphonique et/ou au réseau lorsque vous introduisez ou changez les piles.

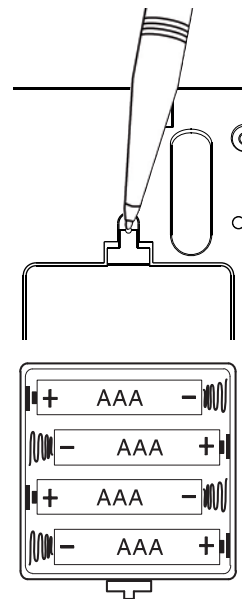

Branchez le combiné du téléphone et l'appareil de base. Prenez l'extrémité du câble spiralé et branchez celui-ci dans la fiche femelle à l'extrémité inférieure du combiné. Branchez l'autre extrémité du câble dans la fiche femelle située sur le côté du téléphone.

Connectez le câble de raccordement livré à la prise du téléphone et à la prise femelle située sous le téléphone. Insérez le câble dans le guide-câble.

Si vous souhaitez utiliser le téléphone comme appareil de bureau, monter le support de bureau sous le téléphone. La découpe du support de bureau se situe au-dessus de la suspension supérieure (voir illustration). Assurez-vous que les 4 crochets sont tous correctement encastrés.

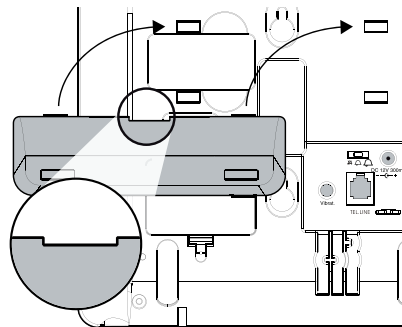

Raccordez le bloc d'alimentation à la fiche femelle portant l'inscription **DC 12V 300 mA** et branchez la fiche dans la prise adaptée.

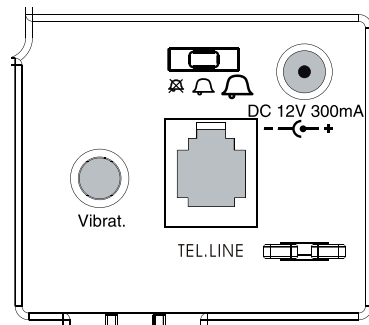

Appareil vibreur

Afin d'utiliser un appareil vibreur adapté, insérez la fiche d'alimentation de l'appareil vibreur dans la prise du téléphone (Vibrat.). Aucune autre installation n'est nécessaire.

L'appareil vibreur n'est pas fourni.

Vous pouvez également fixer le téléphone au mur. Dans ce cas, ne pas monter le support de bureau. Pour la fixation, vous avez besoin de deux chevilles et des vis correspondantes.

Avertissement: il ne doit pas y avoir de conduites (câbles, tuyaux etc.) dans la zone de perforation des trous.

Percez deux trous l'un en-dessous de l'autre verticalement à 83 mm de distance. Laissez les vis dépasser du mur d'env. 5 mm. Placez les suspensions du téléphone sur les vis et tirez vers le bas.

Tournez de 180° la suspension du téléphone située dans le logement du combiné, afin de pouvoir suspendre le combiné.

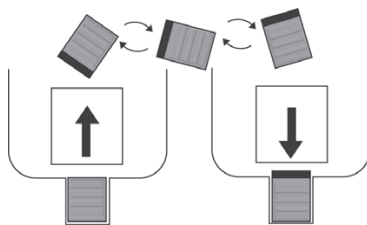

Affichage sur l'écran



Changez les piles.

14:45

Affichage de l'heure.

11/06

Affichage de la date.



Vous vous trouvez dans le répertoire.

CID

Vous vous trouvez dans la liste d'appels.

NEW

Nouvelle entrée dans la liste d'appels.



Appel multiple de cette ligne téléphonique.



Affichage de la position du numéro dans la liste d'appels.

TOTAL: XX

Vous avez XX entrées dans votre liste d'appels.

NEW: XX

Vous avez XX nouvelles entrées dans votre liste d'appels.



La fonction mains libres est activée.

Première mise en service

Lorsque vous raccordez le téléphone à une prise pour la première fois à l'aide du bloc d'alimentation ou lorsque vous placez les piles, on vous demandera automatiquement de régler plusieurs paramètres de base.

Si les réglages sont interrompus lors de la première mise en service, par ex. en décrochant le combiné, vous pouvez y remédier à tout moment ultérieurement.

Appuyez brièvement sur la touche mémoire  pour afficher le menu des réglages.

Sur l'écran s'affiche le choix de langue **DEUTSCH** (état à la livraison).

Définissez la langue souhaitée à l'aide de  / .

Appuyez sur  pour enregistrer le paramètre.

L'écran affiche le message **CONTRASTE**.

Réglez le contraste à l'aide des touches  /  (degré 1 2 3 4).

Appuyez sur  pour enregistrer le paramètre.

L'écran affiche le message HEURE/DATE. Et l'affichage des « heures » clignote.



Entrez l'heure à l'aide de  /  et appuyez sur .

Entrez les minutes à l'aide de  /  et appuyez sur .



Entrez le jour à l'aide de  /  et appuyez sur .

Entrez le mois à l'aide de  /  et appuyez sur .

FV (oder DC) clignote sur l'écran.





Sélectionnez ensuite les fréquences à l'aide de  / . Pour la plupart des raccordements, il s'agit des fréquences vocale. Appuyez sur .

L'écran affiche le message clignotant TOUCHE R.

Sélectionnez le temps de flash approprié pour votre ligne téléphonique à l'aide de  / . Pour la plupart des lignes téléphoniques, le temps de flash correct est de 100 ms (préréglé); Vous n'avez pas besoin d'effectuer des modifications. Appuyez simplement sur .

Temps de flash - pour utiliser les fonctions du réseau analogique, le temps de flash correct est de 100 ms. Il peut être toutefois nécessaire, par exemple, lors de l'utilisation dans un réseau de télécommunications, de régler le temps de flash à 270/600 ms. Pour des informations plus précises, veuillez consulter le mode d'emploi de l'installation.

L'écran affiche le message clignotant `NUX APPEL SIGN.`

Appuyez sur  puis sélectionnez `ALLUME` à l'aide de  / , si le voyant d'appel doit signaler les nouveaux appels. Si vous sélectionnez `ETEINT`, le voyant ne s'allume pas en cas de nouveaux appels. Appuyez sur .

L'écran affiche le message clignotant `SERVICE ACCES.` Cette fonction n'est pas supportée. Appuyez sur  pour quitter le menu des réglages.

Avec cela, votre téléphone est prêt à être utilisé et vous voyez l'écran de veille. Vous pouvez modifier ces paramètres en tout moment. Appuyez brièvement sur la touche mémoire  pour afficher le menu des réglages.

Téléphoner

Composer et choisir un numéro manuellement

Pour effectuer un appel, vous pouvez:

- d'abord décrocher le combiné et ensuite composer le numéro.
- composer le numéro et ensuite décrocher le combiné.

ou

- composer un numéro et appuyer ensuite sur  .

Le haut-parleur est activé et le numéro est composé (pour le fonctionnement du haut-parleur, bloc d'alimentation/piles nécessaires).

La durée de la communication s'affiche pendant l'appel.

Remarque : si vous saisissez le numéro d'appel avant de décrocher le combiné ou d'appuyez la touche mains libres, vous pouvez supprimer des erreurs de saisie à l'aide de la touche supprimer  .

Terminer l'appel

Vous pouvez, pour terminer l'appel:

- raccrocher le combiné.

ou

- appuyer sur la touche , si l'appel a eu lieu en utilisant le haut-parleur (la lumière rouge sous la touche s'allume).

Recevoir un appel

Décrochez le combiné ou appuyez sur la touche .

Activer/Désactiver l'écoute amplifiée

Pendant une communication téléphonique réalisée à l'aide du combiné, vous pouvez activer le haut-parleur.

Appuyez sur la touche mains libres pour allumer . Puis raccrochez le combiné.

Pour reprendre la communication avec le combiné, il suffit de décrocher le combiné.

Veillez noter:

- Lorsque le haut-parleur fonctionne, votre voix est transmise du microphone vers l'appareil de base. Parlez en observant une distance de 50 cm par rapport à l'appareil de base.
- Les bruits dans votre environnement peuvent éventuellement être repris et peuvent nuire à la qualité de la conversation avec votre interlocuteur.

Activer l'amplification du volume sonore du combiné

Le volume sonore du combiné peut être amplifié +60 dB. Pour cela, appuyez sur la touche  . La touche brille.

Avertissement: ce volume sonore peut causer des dommages chez des personnes entendant normalement!

Régler le volume sonore du combiné

Vous pouvez régler le volume sonore du combiné avec le bouton de commutation à bascule  .

Régler la sonorité du combiné



La touche  vous permet d'adapter la sonorité du récepteur **lorsque l'amplification +60 dB est activée**. Appuyer une fois sur la touche pour commuter entre les deux options (normal / amortissement des fréquences basses).

Régler le volume sonore mains libres

Vous pouvez régler le volume sonore mains libres à l'aide du bouton de commutation à bascule  .



Composer un numéro à l'aide de la répétition de la numérotation

Le téléphone enregistre les derniers numéros de téléphone composés.

Appuyez sur la touche  . Le dernier numéro composé s'affiche. Pour afficher d'autres numéros composés, appuyez à nouveau sur  . Lorsque le numéro de téléphone souhaité s'affiche, décrochez le combiné ou appuyez sur la touche mains libres  .





Composer un numéro direct/un numéro d'urgence

Avec la numérotation directe /les touches d'appel d'urgence vous pouvez appeler à l'aide des services d'urgence ou des personnes. Vous trouverez des renseignements sur les appels directs/appels d'urgence dans la rubrique « Appels directs/appels d'urgence » en page 59.

- Décrochez le combiné d'abord ou appuyez sur la touche .
 - Appuyez sur les touches d'appel d'urgence **SOS**, **M1** ou **M2**.
- ou
- Appuyez sur les touches d'appel d'urgence **SOS**, **M1** ou **M2**.
 - Décrochez le combiné ou appuyez sur la touche .

Composer un numéro à partir du répertoire

Vous trouverez des informations sur le réglage et l'enregistrement des entrées du répertoire dans la rubrique « Répertoire », en page 55.

- Appuyez sur la touche  et sélectionnez l'entrée souhaitée avec la touche  / .
- Décrochez le combiné ou appuyez sur la touche .

Régler le téléphone

Volume de la sonnerie

Vous pouvez régler le volume sonore de la sonnerie à l'aide de l'interrupteur à coulisse situé sous le téléphone (arrêt – volume bas – volume élevé).



Répertoire

Le répertoire peut enregistrer 50 numéros d'appel avec les noms correspondants.

- Saisissez toujours les numéros d'appel avec l'indicatif afin que le téléphone puisse aussi attribuer les communications locales à un enregistrement du répertoire.
- En cas de manque d'espace de mémoire, l'écran indique un message correspondant lors du prochain enregistrement.
Vous devez d'abord effacer une entrée afin de faire de la place.
- Les entrées du répertoire sont classées par ordre alphabétique.
Pour afficher l'entrée désirée, appuyez sur la touche correspondant à la première lettre du nom.

Introduction de noms

Les touches numériques correspondent à des lettres. En appuyant plusieurs fois sur la touche appropriée, vous pouvez saisir des lettres, des chiffres et des caractères spéciaux.





Tableau des caractères :

1	[space] + & - / X 1	7	P Q R S 7
2	A B C Å Ä Æ æ å ä ß 2	8	T U V 8 Ü ü
3	D E F ë 3	9	W X Y Z 9
4	G H I ï 4	*	` @ () * < >
5	J K L 5	0	, . : ? = 0
6	M N O Ñ ñ Ö ö 6	#	\$ _ % ! #





Vous pouvez effacer des signes .



Pour taper deux fois la même lettre, appuyez d'abord une fois sur la lettre appropriée. Attendez que le curseur passe derrière la lettre (curseur clignotant). Puis tapez la lettre de nouveau.

Régler les entrées du répertoire





- Appuyez sur .
- Appuyez sur  et maintenez la touche appuyée pendant env. 3 secondes et confirmez ENREGISTRER? avec .
- Saisissez le numéro et appuyez sur .
- Saisissez le nom et appuyez sur .

Modifier les entrées du répertoire





- Appuyez d'abord sur la touche , sélectionnez l'entrée souhaitée avec la touche  / .
- Appuyez sur  et maintenez la touche appuyée pendant env. 3 secondes et confirmez EDITER? en appuyant sur  et en maintenant la touche appuyée pendant env. 3 secondes.

- Saisissez éventuellement le nouveau numéro et appuyez sur  .
- Saisissez éventuellement le nouveau nom et appuyez sur  .

Effacer une entrée du répertoire

- Appuyez d'abord sur la touche  , sélectionnez l'entrée souhaitée avec la touche  /  .
- Appuyez sur  . L'écran affiche EFFACER?.
- Appuyez sur  pendant env. 3 secondes. L'entrée est effacée.

Effacer toutes les entrées du répertoire

- Appuyez d'abord sur la touche  , sélectionnez l'entrée quelconque avec la touche  /  .
- Appuyez sur  pendant env. 3 secondes.

L'écran affiche TOUT EFFACER?.







- Appuyez de nouveau sur  pendant env. 3 secondes.

Note: Si vous souhaitez interrompre un processus, appuyez sur la touche OK.

Remarque : pour appeler depuis le répertoire, voir page 54.

Numérotation directe / Appel d'urgence

Vous pouvez utiliser les touche de numérotation directe **SOS**, **M1** et **M2** comme numérotation directe ou comme espaces de mémoire pour un appel d'urgence.

- Appuyez sur  pendant env. 3 secondes.
- Saisissez le numéro et appuyez sur .
- Saisissez le nom et appuyez sur .
- Appuyez sur la touche de numérotation directe ,  ou , sous laquelle le numéro doit être enregistré.



Remarque : pour appeler avec la numérotation directe, voir page 53.

Liste d'appels



Conseil: pour utiliser cette fonction, la transmission du numéro d'appel vers votre ligne doit être activée. Contactez votre opérateur réseau pour plus d'informations.

Si l'affichage du numéro d'appel (CLIP) est disponible sur votre ligne téléphonique, le numéro de votre correspondant ou son nom, si le numéro correspond à une entrée du répertoire, s'affichent lorsque le téléphone sonne. Si votre correspondant a bloqué la transmission de son numéro, ou si pour toute autre raison le numéro n'est pas accessible, un message correspondant sera affiché. Le numéro d'appel ne peut pas être affiché et donc être enregistré dans la liste d'appels.





Vous distinguez sur l'écran de veille les appels qui sont sur la liste d'appels et les NOUVEAUX appels (pas encore vus). La liste d'appels peut enregistrer 32 numéros en tout. La LED clignotante indique que de nouveaux appels ont été enregistrés dans la liste d'appels. **Cette LED brille tant que que des entrées n'ont pas été consultées. Pour arrêter le clignotement, appuyez sur la touche**

de manière répétée  / , jusqu'à ce que toutes les entrées aient été consultées.





Afficher un numéro de la liste d'appels

- Appuyez sur  et sélectionnez une entrée à l'aide des touches  / .





Enregistrer un numéro dans le répertoire à partir de la liste d'appels

- Appuyez sur  et sélectionnez une entrée à l'aide des touches  / .
- Appuyez sur  et maintenez la touche appuyée pendant env. 3 secondes et confirmez COPIER NUMERO? en appuyant sur  et en maintenant la touche appuyée pendant env. 3 secondes.

Effacer une entrée

- Appuyez sur  et sélectionnez une entrée à l'aide des touches  / .
- Appuyez sur . L'écran affiche EFFACER?.
- Appuyez sur  pendant env. 3 secondes. L'entrée est effacée.

Effacer complètement la liste d'appels

- Appuyez sur  et sélectionnez une entrée à l'aide des touches  / .
- Appuyez sur  pendant env. 3 secondes.
L'écran affiche TOUT EFFACER?.
- Appuyez de nouveau sur  pendant env. 3 secondes.

Changer les réglages de base

Vous pouvez modifier les réglages effectués lors de la première mise en service (v. page 46), lorsque cela s'avère nécessaire pour l'usage de votre ligne téléphonique ou lorsque vous souhaitez raccorder votre téléphone à un réseau de télécommunications.

Pour **Ouvrir le menu des réglages**, appuyez brièvement sur la touche .

Fonctions spéciales

Utilisation dans une installation téléphonique

Lorsque vous utilisez votre téléphone au sein d'une installation (lorsque, par exemple, vous devez composer le « 0 » pour accéder à une ligne extérieure) vous utilisez la touche  pour accéder aux fonctions de commutation que vous offre l'installation.

Veillez consulter la documentation pour définir la longueur du signal flash nécessaire pour votre installation.

Introduire une pause de numérotation

Si vous souhaitez marquer une pause de numérotation lors de l'enregistrement d'un numéro de téléphone sur une touche de numérotation directe ou avec photo, appuyez sur la touche  correspondante.

Utiliser des services fournis par l'opérateur

Vous pouvez utiliser des services supplémentaires fournis par votre opérateur comme « Appel entrant » ou « Conférence ». Veuillez vous renseigner précisément auprès de votre opérateur.

Annexe

Consignes de sécurité

Lisez très attentivement ce mode d'emploi et conservez-le soigneusement.

Utilisation conforme aux prescriptions

Ce téléphone est conçu pour être utilisé à l'intérieur d'un réseau téléphonique. Toute autre utilisation n'est pas conforme à l'usage. Les modifications effectuées par l'utilisateur ne sont pas autorisées. En aucun cas vous ne devez ouvrir l'appareil ou tenter de le réparer vous-même.

Lieu d'installation

Veillez noter:

- Posez votre téléphone sur une surface plate ou fixez-le au mur.
- Posez le câble de raccordement de manière à éviter de trébucher avec.
- Assurez-vous que le bloc et la prise sont toujours accessibles et qu'on peut rapidement débrancher le téléphone de la prise.
- Maintenez le téléphone à une distance d'environ 1 mètre d'autres appareils électriques, afin d'éviter des influences réciproques.
- Evitez les nuisances dues à la fumée, la poussière, les vibrations, les produits chimiques, l'humidité, la chaleur ou le rayonnement solaire direct.

Bloc secteur

Avertissement: veuillez utiliser uniquement le bloc d'alimentation fourni avec l'appareil, d'autres blocs d'alimentation pourraient endommager l'appareil. L'accès au bloc d'alimentation ne doit pas être entravé par des meubles ou d'autres objets.

Le bloc secteur remplit les exigences en matière de design écologique de l'Union européenne (Directive 2005/32/CE).

Cela signifie que, aussi bien lorsque l'appareil fonctionne que lorsqu'il est éteint, la consommation électrique est moindre par rapport à d'autres modèles de blocs secteur.



- Energiesparend
- Economisant l'énergie
- A risparmio di energia
- Energy efficient

Compatibilité avec des appareils auditifs

Ce téléphone est équipé d'un couplage T entre bobines, qui assure la compatibilité du téléphone avec la plupart des appareils auditifs connus. Sur la base de l'offre vaste d'appareils auditifs disponibles, nous ne pouvons pas garantir que le téléphone fonctionne effectivement avec tous les modèles d'appareils auditifs. Veuillez vérifier si la résistance aux interférences est supérieure à M2. Cette éva-

luation est indiquée par le fabricant de l'appareil auditif. Il est possible que les appareils dont l'évaluation est inférieure à M2 ne soient pas compatibles avec ce téléphone. Pendant l'utilisation de ce téléphone, appuyez sur la touche « T » de votre appareil auditif pour sélectionner le mode « bobine téléphonique », qui relie votre appareil auditif au téléphone et permet l'obtention d'un son clair sans bruits de fond. Veuillez vérifier si votre appareil auditif dispose de la fonction « T » et si ceci s'effectue automatiquement ou manuellement. Les appareils auditifs ayant une grande résistance aux interférences et pourvus du mode T automatique devraient pouvoir détecter votre téléphone automatiquement et commuter dans la position T. Les appareils pourvus de la fonction T manuelle requiert une activation de cette fonction à la main sur votre appareil auditif.

Attention: Ce téléphone peut restituer des volumes sonores très élevés lorsque l'amplificateur est activé et que le volume est réglé au maximum. Veuillez faire attention lors du passage d'un utilisateur entendant normalement à un utilisateur malentendant.

Élimination

La loi vous oblige à éliminer de manière appropriée les biens de consommation. L'icône ci-contre sur votre téléphone signifie que les anciens appareils électriques et électroniques ainsi que les piles doivent être éliminés séparément des ordures ménagères. Éliminez les appareils électriques ou électroniques dans le centre de collecte d'un organisme approprié d'élimination des déchets.

Éliminez les piles auprès d'un revendeur spécialisé ainsi que dans des centres de collecte qui mettent à votre disposition les collecteurs appropriés.

Les matériaux d'emballage doivent être éliminés conformément aux règlements locaux.



Recherche et correction d'erreurs

Hotline de service

Si vous avez des problèmes avec votre téléphone, vérifiez les informations suivantes en premier. En cas de problèmes techniques, veuillez s'il vous plaît contacter notre service d'assistance téléphonique. Le numéro de téléphone peut être trouvée sur notre site www.amplicomms.com

Pour les demandes de garantie, veuillez s'il vous plaît contacter votre revendeur. La durée de la garantie est de 2 ans à compter de la date d'achat.

Aucune communication téléphonique n'est possible

- La ligne téléphonique n'est pas correctement raccordée, ou est en dérangement. Utilisez uniquement le câble de raccordement téléphonique fourni.

Certaines fonctions, par exemple l'amplification de +60 dB ou le mode mains libres ne fonctionnent pas

- Vérifiez le bloc d'alimentation.
- Vérifiez si les piles ont été correctement placées, si les piles sont du type approprié et si elles ne sont pas épuisées.

L'affichage du numéro d'appel ne fonctionne pas

- L'affichage du numéro d'appel est un service optionnel de votre opérateur. Veuillez vous adresser à votre opérateur pour de plus amples informations.
- Le correspondant a bloqué la transmission de son numéro d'appel.

Remarques d'entretien

- Nettoyez les surfaces du boîtier à l'aide d'un chiffon doux et non pelucheux.
- N'utilisez aucun produit nettoyant ou solution de nettoyage.

Garantie

Les appareils AMPLICOMMS sont fabriqués et testés selon les procédés de production les plus modernes. Les matériaux choisis et la haute technologie assurent un fonctionnement parfait et une longue durée de vie. La garantie n'est pas valable si l'exploitant du réseau téléphonique ou éventuellement une installation à postes supplémentaires intercalée est responsable du dysfonctionnement de l'appareil. La garantie ne s'applique pas à la pile rechargeable standard ou aux packs de piles rechargeables utilisés dans le produit. La durée de garantie est de 24 mois à partir de la date d'achat.

Pendant la période de garantie, tous les défauts dus à des erreurs de matériel et de fabrication sont réparés gratuitement. La garantie expire en cas d'interventions de l'acheteur ou d'un tiers. Les dommages engendrés par une manipulation ou une utilisation inadéquate, par un mauvais emplacement ou rangement, par un raccordement ou une installation inadéquate ainsi qu'en cas de force majeure ou d'autres influences extérieures ne sont pas inclus dans la prestation de garantie. En cas de réclamations, nous nous réservons le droit de réparer ou de remplacer les pièces défectueuses ou d'échanger l'appareil. Les

pièces ou appareils échangés deviennent notre propriété. Tout droit de préten-
tion à des dédommagements est exclu, sauf si ce dommage est basé sur une
préméditation ou une négligence grave du fabricant.

Si votre appareil comporte cependant un défaut pendant la période de garan-
tie, veuillez vous adresser exclusivement au magasin dans lequel vous avez
acheté votre appareil AMPLICOMMS en présentant votre bon d'achat. Tous les
droits de garantie basés sur ces dispositions ne peuvent être revendiqués
qu'auprès de votre revendeur. A l'échéance des deux ans après l'achat et le
transfert de nos produits, les législations en matière de garantie ne sont plus
applicables.

Déclaration de conformité

Cet appareil remplit les exigences de la directive européenne:



1999/5/CE Directive sur les installations de radio et de télécommunication et la
reconnaissance réciproque de leur conformité. La conformité avec la directive
mentionnée ci-dessus est confirmée sur l'appareil par le symbole CE. Pour
obtenir la déclaration intégrale de conformité, veuillez la télécharger gratuite-
ment sur notre site Internet www.amplicomms.com

Notes



Sommario

- 1 Display
- 2 Tasto OK
- 3 Tasto di navigazione ▲/▼
- 4 Tasto di cancellazione
- 5 Tasto rubrica
- 6 Tasti di selezione diretta M1/M2
- 7 Tasto SOS
- 8 Tastiera di selezione
- 9 Visualizzazione chiamate
- 10 Tasto di memorizzazione
- 11 Tasto CID (ritorno alla posizione di stand-by)
- 12 Tasto flash (tasto R)
- 13 Ripetizione della selezione
- 14 Impostazione suono
- 15 Tasto amplificatore
- 16 Impostazione volume
- 17 Tasto vivavoce

Sommario

Messa in funzione del telefono	76
Controllo del contenuto della confezione.....	76
Allacciamento del telefono	77
Apparecchio a vibrazione.....	79
Indicazioni sul display	81
Primo utilizzo.....	82
Esecuzione di chiamate.....	85
Inserire manualmente e selezionare un numero telefonico	85
Terminare la conversazione	86
Accettazione di una chiamata.....	86
Accensione/spegnimento dell'altoparlante	86
Attivazione dell'amplificazione del volume d'ascolto	87
Impostazione del volume di ascolto	87
Impostazione del suono del ricevitore.....	88
Impostazione del volume del vivavoce	88

Selezione di un numero telefonico con la ripetizione di selezione.....	88
Selezione di un numero di selezione diretta / chiamata d'emergenza.....	89
Selezionare un numero telefonico dalla rubrica.....	90
Impostazioni telefono.....	91
Volume suoneria.....	91
Rubrica.....	91
Memorizzazione dei numeri di selezione diretta / di chiamata d'emergenza.....	95
Modifica delle impostazioni di base	98
Utilizzo speciale	99
Allegato.....	100
Indicazioni di sicurezza.....	100
Utilizzo secondo le disposizioni	100
Luogo di montaggio	100
Alimentatore.....	101
Compatibile con apparecchi acustici	101

Smaltimento.....	103
Ricerca e rimozione delle anomalie.....	104
Indicazioni di manutenzione.....	105
Garanzia.....	105
Dichiarazione di conformità.....	106
Note.....	107

Messa in funzione del telefono

Importante: Si prega di leggere attentamente le indicazioni di sicurezza a pagina 100 prima di mettere in funzione il telefono.

Attenzione: Questo telefono può riprodurre un volume molto elevato se è attivo l'amplificatore e la regolazione del volume è al massimo.
Si richiede estrema cautela nel passaggio da utenti con udito normale a utenti audiolesi.

Controllo del contenuto della confezione

- 1 telefono (apparecchio da tavolo)
- 1 ricevitore
- 1 cavo a spirale per ricevitore
- 1 cavo di allacciamento telefonico
- 1 alimentatore
- 1 supporto da tavolo
- 1 istruzioni per l'uso

Importante :

- **Utilizzare solo l'alimentatore fornito**
- **Utilizzare solo il cavo di allacciamento telefonico fornito, poiché l'apparecchio può eventualmente non funzionare con un altro cavo di allacciamento.**

Allacciamento del telefono

Per poter utilizzare **tutte le funzioni** del telefono, come p.es. **vivavoce** e **amplificazione** del volume del ricevitore, occorre una fonte di **alimentazione** elettrica, ottenibile con l'ausilio dell'alimentatore fornito e delle batterie (non fornite).

Avvertenza sull'apertura dello scomparto batterie

Inserire la punta di una penna a sfera nell'apertura e premere la penna verso il basso per aprire lo scomparto batterie.

Inserire le batterie nello scomparto aperto delle batterie.

Utilizzare solo batterie di tipo AAA 1,5 V.

Prestare attenzione alla corretta polarità.

Chiudere lo scomparto delle batterie.

Accertarsi sempre che il telefono non sia collegato con il cavo telefonico e/o con il cavo di rete quando si inseriscono o sostituiscono le batterie.

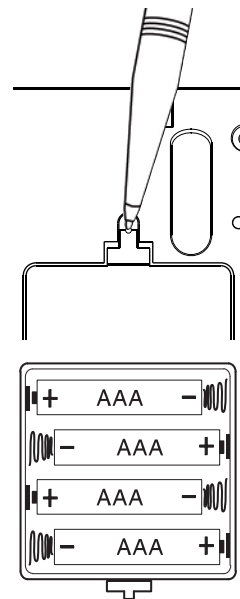

Collegare il ricevitore con l'apparecchio di base. Prendere un'estremità del cavo a spirale e inserirla nel connettore che si trova nella parte inferiore del ricevitore. Inserire l'altra estremità del cavo nel connettore sul lato del telefono. Collegare il cavo telefonico fornito alla presa del telefono e al connettore nella parte inferiore del telefono. Bloccare il cavo nel canale del cavo.

Se si utilizza il telefono come apparecchio da tavolo, montare il supporto da tavolo sulla parte inferiore del telefono. La cavità del supporto da tavolo si trova sopra all'elemento di sospensione superiore (vedi illustrazione). Accertarsi che tutti e 4 i ganci di bloccaggio siano correttamente scattati in posizione.

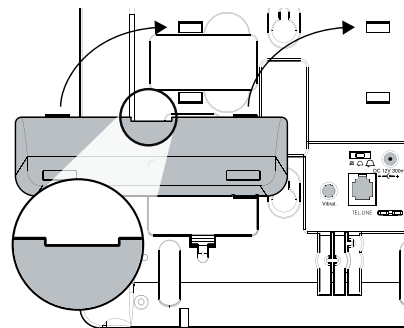

Collegare l'alimentatore alla presa contrassegnata dalla dicitura **DC 12V 300 mA** e inserire la spina in un'apposita presa elettrica.

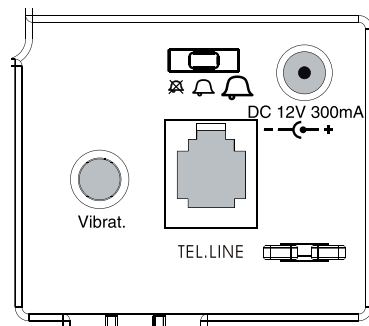

Apparecchio a vibrazione

Per l'utilizzo di un apposito apparecchio a vibrazione, inserire la spina dell'apparecchio a vibrazione nella presa "Vibrat." del telefono.

Non occorrono ulteriori impostazioni. L'apparecchio a vibrazione non è contenuto nella confezione.

È possibile montare il telefono anche a una parete.

In tal caso il supporto da tavolo non deve essere montato. Per il fissaggio occorrono due tasselli e relative viti.

Avvertenza: Nell'area da forare non devono essere presenti condutture (cavi, tubi, ecc.).

Effettuare due fori in verticale alla distanza di 83 mm l'uno dall'altro. Lasciar fuoriuscire le viti per circa 5 mm dalla parete. Posizionare il telefono sugli elementi di sospensione sulle viti e tirarlo leggermente verso il basso.

Ruotare l'elemento di sospensione del ricevitore sulla base di appoggio del ricevitore di 180° in modo da poter appendere il ricevitore.

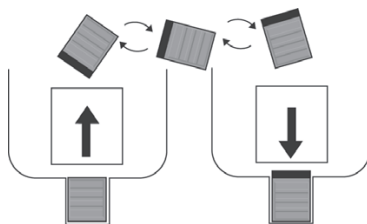

Indicazioni sul display



Sostituire le batterie.

14:45

Visualizzazione dell'ora.

1/06

Visualizzazione della data.



Rubrica.

CID

Registro delle chiamate.

NEW

La voce attuale nel registro delle chiamate è nuova.



Più chiamate da questo numero.



Visualizzazione del numero di posizione nel registro delle chiamate.

TOT. # XX

Sono presenti XX voci nel registro delle chiamate.

NUOVO: XX

Sono presenti XX nuove voci nel registro delle chiamate.



Funzione vivavoce attivata.

Primo utilizzo

Se si collega per la prima volta il telefono con l'alimentatore a una presa o si inseriscono per la prima volta le batterie, verrà chiesto automaticamente di eseguire diverse impostazioni di base.

In caso di interruzione di tali impostazioni durante il primo utilizzo, p.es. sollevamento del ricevitore, sarà possibile eseguirle successivamente, in qualsiasi momento. Premere brevemente il tasto di memorizzazione  per richiamare il menu impostazioni.

Sul display lampeggia la scritta **DEUTSCH** (condizioni di fornitura).

Selezionare con  /  la lingua desiderata.

Premere  per memorizzare l'impostazione.

Sul display appare la scritta **CONTRASTO LCD**.

Selezionare con  /  un'impostazione (1 2 3 4).

Premere  per memorizzare l'impostazione.

Sul display appare IMP DATA/ORA e le "ore" lampeggiano.



Inserire con  /  l'ora e premere .

Inserire con  /  i minuti e premere .



Inserire con  /  il giorno e premere .

Inserire con  /  il mese e premere .

Sul display lampeggia TONE (o PULSE)





Selezionare con  /  il metodo di selezione. Per la maggior parte di linee l'impostazione corretta è la selezione a toni (TON). Premere .

Sul display lampeggia TEMPO FLASH.

Selezionare con  /  il tempo di flash eventualmente corretto per la propria linea. Per la maggior parte di linee l'impostazione esatta è 100 ms (preimpostazione); non occorre apportare modifiche. Premere .

Tempo di flash - Per usufruire delle caratteristiche prestazionali nella rete analogica, il tempo di flash corretto è di 100 ms. Tuttavia, può essere necessario impostare un tempo di flash di 270 o 600 ms, p.es. nell'uso su un impianto di telecomunicazione. Ulteriori informazioni in proposito sono reperibili nelle istruzioni per l'uso dell'impianto.

Sul display lampeggia **NUOV CHIAM IND.**.

Premere  e selezionare con  /  **ON**, qualora la visualizzazione chiamate debba segnalare nuove chiamate. Se si seleziona **OFF**, il display non lampeggerà all'arrivo di nuove chiamate. Premere .

Sul display lampeggia **SERVIZI DI TELE**. Questa funzione non è supportata. Premere , per uscire dal menu impostazioni.

Il telefono è pronto e appare il display di standby.

Queste impostazioni possono essere modificate in qualsiasi momento. Premere brevemente sul tasto di memorizzazione  per richiamare il menu impostazioni.

Esecuzione di chiamate

Inserire manualmente e selezionare un numero telefonico

Per chiamare qualcuno è possibile:

- sollevare prima il ricevitore e poi digitare il numero;
- digitare un numero di telefono e poi sollevare il ricevitore;

oppure

- digitare un numero di telefono e premere il tasto vivavoce .

Si attiva il dispositivo altoparlante e il numero viene selezionato (per il dispositivo altoparlante occorrono alimentatore/batterie).

Durante la chiamata viene visualizzata la relativa durata.

Nota: Se si digita il numero di telefono prima di sollevare il ricevitore o di premere il tasto vivavoce, è possibile eliminare i numeri digitati erroneamente con il tasto di cancellazione .

Terminare la conversazione

Per terminare una conversazione è possibile:

- appendere il ricevitore

oppure

- premere il tasto vivavoce  se la conversazione è stata condotta tramite l'altoparlante (la spia rossa sul tasto è illuminata).

Accettazione di una chiamata

Sollevarlo il ricevitore oppure premere il tasto vivavoce .

Accensione/spengimento dell'altoparlante

Durante una conversazione telefonica condotta tramite ricevitore è possibile passare al funzionamento con altoparlante.

Per attivarlo, premere il tasto vivavoce . Abbassare, quindi, il ricevitore.

Se si desidera proseguire la conversazione con il ricevitore è sufficiente sollevare il ricevitore.

Attenzione:

- Durante il funzionamento con altoparlante parlare con il proprio interlocutore tramite il microfono sull'apparecchio da tavolo. La distanza dal microfono non deve superare i 50 cm.
- Anche i rumori forti di sottofondo vengono trasmessi e possono pregiudicare la comprensibilità della propria voce da parte dell'interlocutore.

Attivazione dell'amplificazione del volume d'ascolto

Il volume del ricevitore può essere amplificato fino a +60 dB. Per farlo, premere il tasto . Il tasto si illumina.

Avvertenza: Questo volume può provocare danni in persone normoudenti.

Impostazione del volume di ascolto

È possibile impostare il volume di ascolto tramite il tasto



a bilico.

Impostazione del suono del ricevitore

È possibile adattare il suono del ricevitore con il tasto  qualora sia attiva l'amplificazione a +60 dB. Premere brevemente il tasto per commutare fra entrambe le opzioni (normale / basse frequenze smorzate).

Impostazione del volume del vivavoce

È possibile impostare il volume del vivavoce tramite il tasto  a bilico.

Selezione di un numero telefonico con la ripetizione di selezione

Il telefono memorizza gli ultimi numeri telefonici selezionati.



Premere brevemente il tasto . Appare l'ultimo numero selezionato.

Per visualizzare altri numeri, premere ripetutamente .

Qualora appaia il numero telefonico desiderato, sollevare il ricevitore o premere il tasto vivavoce .





Selezione di un numero di selezione diretta / chiamata d'emergenza

Tramite i tasti di selezione diretta / chiamata d'emergenza è possibile chiedere l'intervento di servizi speciali per l'emergenza domestica o di determinate persone. Le istruzioni su come memorizzare i numeri di selezione diretta / chiamate d'emergenza sono contenute nel paragrafo "Selezione diretta/chiamata d'emergenza", a pagina 95.

- Sollevare prima il ricevitore oppure premere il tasto vivavoce .
 - Premere il tasto di selezione diretta **SOS**, **M1** oppure **M2**.
- oppure
- Premere il tasto di selezione diretta **SOS**, **M1** oppure **M2**.
 - Sollevare il ricevitore oppure premere il tasto vivavoce .

Selezionare un numero telefonico dalla rubrica

Come salvare dei contatti in rubrica è spiegato nel capitolo "Rubrica" a pagina 91.

- Premere il tasto rubrica  e selezionare con  /  il contatto desiderato.
- Sollevare il ricevitore oppure premere il tasto vivavoce .

Impostazioni telefono

Volume suoneria

È possibile impostare il volume della suoneria tramite il tasto a scorrimento sulla parte inferiore del telefono (disattivato - basso - alto).



Rubrica

Nella rubrica possono essere memorizzati 50 numeri telefonici con relativi nomi.

- Inserire sempre il prefisso per tutti i numeri, cosicché anche le chiamate urbane entranti possano essere assegnate a un contatto.
- In caso di esaurimento della memoria di archiviazione, sul display appare un avviso in corrispondenza del successivo salvataggio. Per creare nuovo spazio, occorre prima eliminare un altro contatto.
- I contatti della rubrica sono ordinati in modo alfabetico. Per accedere direttamente al contatto desiderato, premere la relativa lettera alfabetica iniziale.

Inserimento dei nomi

I tasti numerici sono sovrastampati con delle lettere. Premendo ripetutamente il relativo tasto è possibile inserire lettere, numeri e caratteri speciali.





Tabella dei caratteri:

1	[space] + & - / X 1	7	P Q R S 7
2	A B C Å Ä Æ æ å ä ß 2	8	T U V 8 Ü ü
3	D E F ë 3	9	W X Y Z 9
4	G H I ï 4	*	` @ () * < >
5	J K L 5	0	, . : ? = 0
6	M N O Ñ ñ Ö ö 6	#	\$ _ % ! #







È possibile eliminare i caratteri con .

Per inserire la stessa lettera due volte di seguito, premere la relativa lettera una volta. Attendere, finché il cursore (linea lampeggiante) non si sia spostato di uno spazio. Inserire poi nuovamente la lettera.

Creazione di contatti in rubrica





- Premere .
- Premere e tenere premuto  per circa 3 secondi e confermare SALVA? con .
- Inserire il numero telefonico e premere .
- Inserire il nome e premere .

Modifica di contatti





- Premere prima , selezionare poi con  /  il contatto desiderato.
- Premere e tenere premuto  per circa 3 secondi e confermare MODIFICA? premendo e tenendo premuto  per circa 3 secondi.
- Inserire eventualmente il nuovo numero telefonico e premere .

- Inserire eventualmente il nuovo nome e premere  .

Eliminazione di singoli contatti

- Premere prima , selezionare poi con  /  il contatto desiderato.
- Premere  . Sul display appare la scritta **CANCELLA?**.
- Premere  per circa 3 secondi. Il contatto viene eliminato.

Eliminazione di tutti i contatti



- Premere prima , selezionare poi con  /  un contatto a piacere.
- Premere  per circa 3 secondi.
Sul display appare la scritta **CANCELLA TUTTO?**.
- Premere  nuovamente per circa 3 secondi.

Qualora si desideri interrompere un processo, premere il tasto OK.

Nota: per effettuare chiamate dalla rubrica telefonica consultare pagina 90.

Memorizzazione dei numeri di selezione diretta / di chiamata d'emergenza

I tre tasti **SOS**, **M1** ed **M2** sono posizioni di memoria per tre numeri telefonici. Servirsi del tasto **SOS** per memorizzare un numero telefonico che si desideri chiamare in una situazione di emergenza.

- Premere e tenere premuto  per circa 3 secondi.
- Inserire il numero telefonico e premere .
- Inserire il nome e premere .
- Premere il tasto di selezione diretta **SOS**, **M1** oppure **M2**, sui cui si deve memorizzare il numero di selezione diretta.



Avvertenza: Per la chiamata tramite selezione diretta vedi a pagina 89.

Registro chiamate



Avvertenza: Per poter usufruire di questa funzione deve essere disponibile sulla propria linea la visualizzazione del numero del chiamante. Chiedere ulteriori informazioni al proprio provider di rete.

Qualora la visualizzazione del numero del chiamante (CLIP) sia disponibile sulla propria linea, al suono del telefono verrà visualizzato il numero del chiamante o il nome se in rubrica è stato associato un contatto a tale numero telefonico. Qualora il chiamante abbia nascosto il proprio numero o non sia disponibile per altri motivi, apparirà un relativo avviso. Il numero non verrà, pertanto, visualizzato e non sarà, quindi, possibile salvarlo nel registro delle chiamate.



Sul display in standby è possibile visualizzare quante chiamate siano presenti in rubrica e quante di queste siano **NUOVO** (non ancora visualizzate). In un registro chiamate vengono memorizzate complessivamente 32 chiamate. Il LED rosso lampeggiante indica che sono state memorizzate nuove chiamate nel registro chiamate. **Tale LED lampeggia, fintantoché vi siano delle registrazioni**

non ancora visualizzate. Per arrestare il lampeggiamento, premere ripetutamente  / , finché non siano state visualizzate tutte le registrazioni.





Visualizzazione di numeri telefonici nel registro chiamate

- Premere  e selezionare con  /  una voce.





Salvare un numero telefonico dalla lista delle chiamate nella rubrica telefonica

- Premere  e selezionare con  /  una voce.
- Premere e tenere premuto  per circa 3 secondi e confermare COPIA NUMERO? premendo e tenendo premuto  per circa 3 secondi.

Eliminazione di singole voci

- Premere  e selezionare con  /  una voce.
- Premere . Sul display appare la scritta CANCELLA?.
- Premere  per circa 3 secondi. Il contatto viene eliminato.

Eliminazione dell'intero registro chiamate

- Premere  e selezionare con  /  una voce.
- Premere  per circa 3 secondi.

Sul display appare la scritta CANCELLA TUTTO?.

- Premere  nuovamente per circa 3 secondi.

Modifica delle impostazioni di base

È possibile modificare le impostazioni effettuate in occasione del primo utilizzo (v. pag. 82) qualora lo si ritenga necessario per il proprio collegamento telefonico o qualora si desideri collegare il telefono a un altro impianto di telecomunicazione.

Per **aprire il menu impostazioni**, premere brevemente il tasto  .

Utilizzo speciale

Utilizzo su un sistema telefonico

Se si utilizza il proprio telefono su un sistema telefonico (se p.es. si deve digitare uno "0" per occupare una linea esterna), per le funzioni di centralino offerte dall'impianto utilizzare il tasto  .

Per quanto riguarda la durata del tempo di flash richiesta dal proprio impianto, consultare la documentazione relativa al proprio impianto telefonico.

Introduzione di una pausa di selezione

Se durante la memorizzazione di un numero telefonico su un tasto di selezione diretta o di selezione con immagine si desidera inserire una pausa di selezione, premere nel punto corrispondente il tasto  .

Utilizzo dei servizi dell'operatore di rete

Con il proprio telefono si può usufruire anche di servizi dell'operatore di rete come "avviso di chiamata" o "conferenza". Richiedere i dettagli al proprio operatore di rete.

Allegato

Indicazioni di sicurezza

Leggere attentamente le istruzioni per l'uso e conservarle con cura.

Utilizzo secondo le disposizioni

Il presente telefono è adatto per telefonare nell'ambito di una rete telefonica analogica. Qualsiasi altro utilizzo non è conforme alle disposizioni. Non sono consentite modifiche o trasformazioni arbitrarie. Non aprire in alcun caso l'apparecchio da sé e non eseguire personalmente alcun tentativo di riparazione.

Luogo di montaggio

Attenzione:

- Posizionare il proprio telefono su una superficie piatta, omogenea oppure fissarlo sulla parete.
- Posare il cavo di allacciamento in modo da non inciamparvi.
- Accertarsi che la presa con l'alimentatore sia sempre accessibile onde poter scollegare rapidamente l'apparecchio dalla rete.
- Mantenere una distanza minima di circa 1 metro da altri apparecchi elettronici per evitare un influsso reciproco.
- Evitare esposizioni a fumo, polvere, urti, prodotti chimici, umidità, calore eccessivo o radiazioni solari dirette.

Alimentatore

Attenzione: Utilizzare soltanto l'alimentatore fornito, poiché alimentatori di altro tipo possono danneggiare il telefono. Non bloccare l'accesso all'alimentatore con mobili o altri oggetti.

L'alimentatore soddisfa i requisiti di ecodesign dell'Unione Europea (direttiva 2005/32/CE). Ciò significa che sia durante il funzionamento che in standby il consumo di energia è nettamente inferiore se rapportato ad alimentatori di più vecchia generazione.



- Energiesparend
- Economisant l'énergie
- A risparmio di energia
- Energy efficient

Compatibile con apparecchi acustici

Questo telefono è dotato di un accoppiamento di bobine a T che ne garantisce la compatibilità con la maggior parte di apparecchi acustici noti. Per via dell'ampia gamma di apparecchi acustici disponibili, non possiamo garantire che il telefono funzioni effettivamente con tutti i modelli di apparecchi acustici. Si prega di verificare che la resistenza alle interferenze sia superiore a M2. Tale valutazione viene indicata dal produttore dell'apparecchio acustico. Gli apparecchi dotati di valore inferiore a M2 non saranno probabilmente compatibili con questo telefo-

no. Premere, quando si utilizza questo telefono, il tasto "T" sul proprio apparecchio acustico per la modalità di telebobina che collega l'apparecchio acustico al telefono e consente di percepire un suono più pulito senza rumori di sottofondo. Si prega di verificare se il proprio apparecchio acustico disponga della funzione "T" e se questa si attivi automaticamente o manualmente. Gli apparecchi acustici con un'elevata resistenza alle interferenze e modalità T automatica dovrebbero poter rilevare automaticamente il telefono e passare in posizione T. Gli apparecchi acustici con funzione T manuale richiedono l'attivazione manuale di tale funzione sul proprio apparecchio acustico.

Attenzione: Questo telefono può riprodurre un volume molto elevato se è attivo l'amplificatore e la regolazione del volume è al massimo. Si richiede estrema cautela nel passaggio da utenti con udito normale a utenti udienti.

Smaltimento

Vige l'obbligo legale di smaltire i beni di consumo in modo adeguato. Il simbolo riportato di fianco sul proprio apparecchio significa che i rifiuti di apparecchi elettrici ed elettronici e le batterie devono essere smaltiti separatamente dai rifiuti domestici.

Smaltire gli apparecchi elettrici o elettronici presso un centro di raccolta di un ente idoneo, responsabile della gestione dei rifiuti.

I materiali da imballaggio devono essere smaltiti secondo le disposizioni locali.



Ricerca e rimozione delle anomalie

Linea diretta assistenza

In caso di problemi con il proprio dispositivo, verificare in primo luogo le seguenti indicazioni.

In caso di problemi tecnici è possibile rivolgersi alla nostra linea di assistenza diretta. Il numero telefonico è reperibile sul nostro sito Web

www.amplicomms.com

In caso di diritti alla garanzia rivolgersi al proprio rivenditore specializzato. La garanzia è pari a 2 anni dalla data di acquisto.

Non è possibile telefonare

- La linea telefonica non è correttamente allacciata o è disturbata. Utilizzare solo il cavo di allacciamento telefonico fornito.

Alcune funzioni, p.s. amplificazione +60 dB o vivavoce non funzionano

- Verificare il funzionamento dell'alimentatore.
- Controllare che il tipo di batteria sia corretto e che le batterie siano state inserite correttamente e non siano scariche.

La visualizzazione del numero telefonico non funziona

- La visualizzazione del chiamante è un servizio supplementare del provider di rete. Chiedere ulteriori informazioni al proprio provider di rete.
- Il chiamante ha nascosto la visualizzazione del proprio numero telefonico.

Indicazioni di manutenzione

- Pulire le superfici dell'involucro con un panno morbido e che non lasci fibre.
- Non utilizzare detergenti o solventi.

Garanzia

Gli apparecchi AMPLICOMMS vengono prodotti e testati secondo i processi produttivi più moderni. I materiali ricercati e le tecnologie altamente sviluppate garantiscono un funzionamento perfetto e una lunga durata del prodotto.

Non sussiste un caso di garanzia qualora la causa di un malfunzionamento dell'apparecchio risieda nell'operatore della rete telefonica o in un centralino telefonico automatico eventualmente intermedio. Sono esclusi dalla garanzia batterie, accumulatori o battery pack contenuti nei prodotti. Il periodo di garanzia è pari a 24 mesi, a far data dal giorno dell'acquisto.

Entro il periodo di garanzia tutti i vizi riconducibili a difetti del materiale o della fabbricazione vengono rimossi gratuitamente. Il diritto alla garanzia decade in caso di interventi dell'acquirente o di terzi. I danni derivanti da un trattamento o utilizzo non idoneo, dall'usura naturale, da un'errata installazione o conservazione, da un collegamento o installazione non idonei, nonché da forza maggiore o altri influssi esterni sono esclusi dalla prestazione di garanzia.

In caso di reclami, ci riserviamo di riparare o sostituire i pezzi difettosi o di sostituire l'apparecchio. I pezzi o gli apparecchi sostituiti diventano di nostra pro-

prietà. Si escludono i diritti al risarcimento dei danni non riconducibili a dolo o colpa grave del produttore.

Qualora l'apparecchio dovesse tuttavia evidenziare un difetto durante il periodo di garanzia, rivolgersi esclusivamente al negozio in cui è stato acquistato l'apparecchio AMPLICOMMS, presentando la ricevuta di acquisto. Tutti i diritti al risarcimento dei danni ai sensi delle presenti disposizioni devono essere esercitati esclusivamente nei confronti del proprio rivenditore specializzato. Decorsi due anni dall'acquisto e consegna dei nostri prodotti non è più possibile esercitare alcun diritto alla prestazione di garanzia.

Dichiarazione di conformità

Il presente apparecchio soddisfa i requisiti della direttiva UE:



direttiva 1999/5/CE riguardante le apparecchiature radio e le apparecchiature terminali di telecomunicazione e il reciproco riconoscimento della loro conformità. La conformità con la succitata direttiva è garantita dal simbolo CE presente sull'apparecchio.

È possibile scaricare gratuitamente la dichiarazione completa di conformità dal nostro sito Web www.amplicomms.com

Note



4 250711 993207



Audioline GmbH, D-41460 Neuss

05/2016 – Ausgabe 1.1

