

BigTel 48

Bedienungs-
anleitung

Operating
Instructions

Mode d'emploi

Istruzioni per
l'uso

Handleiding

Manual de
instrucciones



1 Sicherheitshinweise

Bedienungsanleitung:

Bitte lesen Sie diese Bedienungsanleitung sorgfältig durch.

Öffnen Sie das Gerät in keinem Fall selbst und führen Sie keine eigenen Reparaturversuche aus. Bei Garantieansprüchen wenden Sie sich bitte an Ihren Fachhändler.

Entsorgung:

Ist die Gebrauchszeit der Batterie oder der gesamten Anlage abgelaufen, entsorgen Sie diese bitte umweltfreundlich gemäss den gesetzlichen Bestimmungen.

Pflege:

Die Gehäuseoberflächen können mit einem trockenen, weichen und fussel-freien Tuch gereinigt werden. Niemals Reinigungsmittel oder gar aggressive Lösungsmittel verwenden.

Temperatur und Umgebungsbedingungen:

Das Gerät ist für den Betrieb in geschützten Räumen mit einem Temperaturbereich von +5 °C bis 45 °C ausgelegt. Das Gerät darf nicht in Feuchträumen wie Bad oder Waschküche aufgestellt werden. Vermeiden Sie die Nähe zu Wärmequellen wie Heizkörpern und setzen Sie das Gerät keiner direkten Sonnenbestrahlung aus. Es ist völlig normal, dass sich das Telefon beim täglichen Gebrauch erhitzen kann. Wir empfehlen daher, dieses Produkt nicht auf antiken Möbeln, Furnieren oder anderen Holzoberflächen zu benutzen.

Anschlusshinweise:

Das Telefon besitzt die Voraussetzungen an einer TAE-Steckdose mit F-/N-Codierung gemeinsam mit anderen Anschlussgeräten wie Fax, Anrufbeantworter oder einem Modem benutzt zu werden.



Zulassung und CE-Zeichen:

Das Gerät ist für den Einsatz im europäischen Telefonnetz freigegeben. Dieses Gerät erfüllt die Anforderungen der EU-Richtlinien. Die Konformität des Gerätes mit den oben genannten Richtlinien wird durch das CE-Kennzeichen bestätigt.

Entsorgung:

Wollen Sie Ihr Gerät entsorgen, bringen Sie es zur Sammelstelle Ihres kommunalen Entsorgungsträgers (z. B. Wertstoffhof). Das nebenstehende Symbol bedeutet, dass Sie das Gerät auf keinen Fall in den Hausmüll werfen dürfen! Nach dem Elektro- und Elektronikgerätegesetz sind Besitzer von Altgeräten gesetzlich gehalten, alte Elektro- und Elektronikgeräte einer getrennten Abfallerfassung zuzuführen.



Batterien/Akkus entsorgen Sie beim batterievertreibenden Handel sowie bei zuständigen Sammelstellen, die entsprechende Behälter bereitstellen.



Verpackungsmaterialien entsorgen Sie entsprechend den lokalen Vorschriften.

2 Bedienelemente

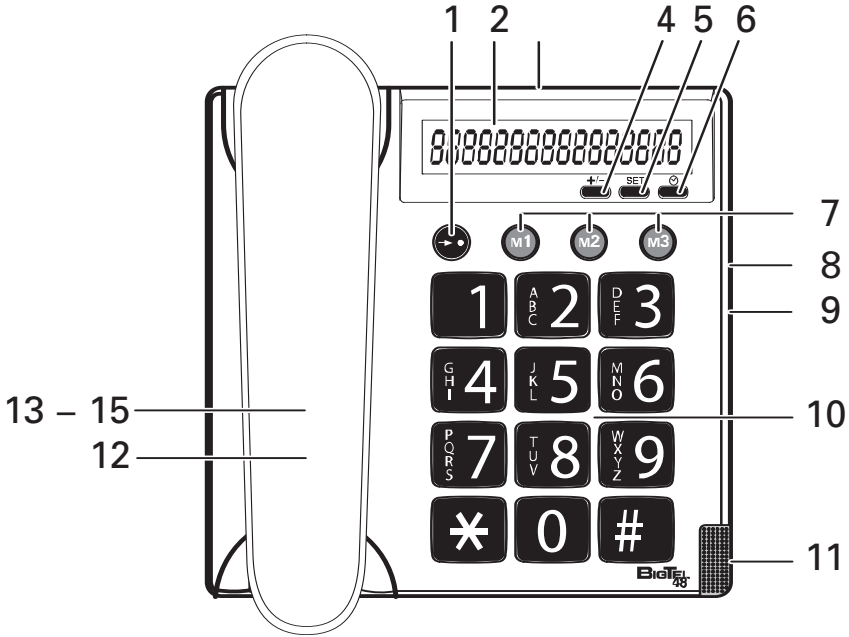

- 1 Kurzwahl taste
- 2 Display
- 3 Telefonanschluss (hinten)
- 4 Einstellen der Uhrzeit (+/-)
- 5 Einstellen der Uhrzeit (SET)
- 6 Zurücksetzen oder starten der Gesprächsdauer
- 7 Direktwahl tasten M1, M2, M3
- 8 Schieberegler "Klingel"
- 9 Schieberegler "Flash"
- 10 Zahlenfeld, 1-9,0, * und #
- 11 Optische Rufanzeige
- 12 Wahlwiederholung (unter Hörer)
- 13 "R"-Signaltaste (unter Hörer)
- 14 Speichertaste (unter Hörer)
- 15 Hörerlautstärke



3 Installation

3.1 Telefonhörer anschliessen

Nachdem Sie Ihr Telefon ausgepackt haben, müssen Sie zuerst den Telefonhörer mit dem Grundgerät verbinden. Das dazu benötigte Spiralkabel hat zwei identische Anschlüsse, so dass Sie nichts verwechseln können.

Nehmen Sie nun das eine Ende des Spiralkabels und stecken Sie es in die Buchse am unteren Ende des Hörers. Das andere Ende stecken Sie in die Buchse auf der linken Seite des Grundgerätes.

3.2 Batterie einsetzen

Bevor Sie Ihr neues Telefon mit dem Telefonnetz verbinden, sollte die mitgelieferte Batterie eingebaut werden. Bitte benutzen Sie immer den Typ AAA 1.5V Alkaline. Die Batterie wird für die Displayanzeige und für weitere Funktionen des Telefons benötigt. Bevor Sie die Batterie einbauen oder wechseln, achten Sie darauf, dass das Telefon nicht mit dem Telefonnetz verbunden ist. Das Batteriefach befindet sich auf der Unterseite Ihres Telefons.

1. Öffnen Sie das Batteriefach mit einem kleinen Schraubenzieher oder einem spitzen Gegenstand.
2. Legen Sie die Batterie ein und achten Sie dabei auf die richtige Polung. Schieben Sie den "-" Pol auf die kleine Feder und drücken Sie dann den "+" Pol nach unten.
3. Schliessen Sie das Batteriefach.

Die Batterie muss ausgetauscht werden, wenn keine Displayanzeige mehr vorhanden ist.

3.3 Telefon anschliessen

Verbinden Sie das beiliegende Telefonkabel mit der Telefonsteckdose und der Telefonbuchse auf der Rückseite des Telefons. Das Telefon arbeitet mit dem MFV-Wählverfahren (Tonwahl).

3.4 Wandmontage

Ihr Telefon ist auch zur Wandmontage geeignet.

Benutzen Sie zur Befestigung die zwei Schrauben, bohren Sie zwei Löcher im Abstand von 83 mm und lassen Sie die Schrauben 5 mm aus der Wand herausstehen. Stecken Sie nun das Telefon auf die Schrauben und schieben Sie es etwas nach unten.

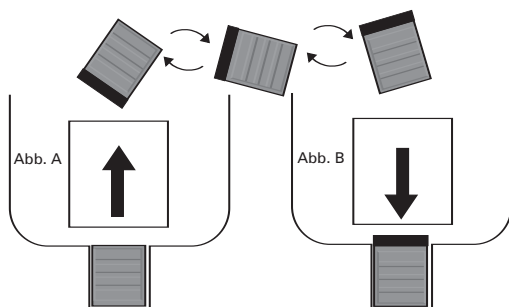

Wenn Sie das Telefon auf einem Tisch benutzen, muss sich der Einhängehaken des Hörers in der versenkten Position befinden, wie es in der Abbildung A dargestellt ist (Werkseinstellung). Bei einer Wandmontage wird der Einhängehaken des Telefonhörers herausgezogen und umgedreht. Siehe dazu die Abbildung B.

3.5 Hörgeräte kompatibel

Das Telefon besitzt eine Speziialschaltung auf Induktionsbasis zur Sprachübertragung an Hörgeräte. Bitte stellen Sie Ihr Hörgerät auf "T".

3.6 Anpassung an Netzbetreiber

Ihr Telefon unterstützt die wichtigsten Zusatzdienste Ihres Netzbetreibers, (z.B.: Makeln, Anklopfen, Dreier-Konferenz, u.a.). Dazu benötigen Sie die Einstellung "FLASH" an Ihrem Telefon. Weitere Informationen erhalten Sie unter Punkt 4. Zur Freischaltung Ihrer Leitung für diese Funktionen (die z.T. gebührenpflichtig sind) wenden Sie sich bitte an Ihren Netzbetreiber.



3.7 Uhrzeit einstellen

Im Display wird die aktuelle Uhrzeit angezeigt. Um die Uhr zu stellen, gehen Sie bitte wie folgt vor:

1. Drücken Sie einmal die Taste **SET** unter dem Display. Die Stundenanzeige im Display beginnt zu blinken.
2. Nun können Sie mit der Taste **+/-** die aktuelle Stunde eingeben. Drücken Sie dazu die Taste **+/-** so oft, bis Sie die aktuelle Stunde im Display sehen.
3. Drücken Sie nun erneut die Taste **SET** und die Minutenanzeige im Display beginnt zu blinken.
4. Nun können Sie durch mehrmaliges Drücken der Taste **+/-** die aktuelle Minutenzahl eingeben.
5. Mit der Taste **SET** wird die Eingabe der Uhrzeit beendet.

4 Bedienung

4.1 Telefonieren

Das Telefon kann wie jedes konventionelle Telefon benutzt werden.

1. Nehmen Sie den Telefonhörer ab und warten Sie auf das Freizeichen.
2. Wählen Sie nun die gewünschte Telefonnummer. Die gewählte Rufnummer wird im Display angezeigt. Das Display zeigt maximal 16 Zahlen an. Ist die gewählte Telefonnummer länger, werden nur die letzten 16 Zahlen angezeigt.
3. Um das Gespräch zu beenden, legen Sie den Hörer wieder auf.

4.2 Anruf entgegennehmen

Sobald Sie ein Anruf erreicht, hören Sie das Rufsignal und die optische Rufanzeige leuchtet bei jedem Rufsignal. Das Gespräch kann nun über den Hörer entgegengenommen werden.

4.3 Lautstärke des Hörers erhöhen

Sollte die Stimme des Gesprächspartners einmal zu leise sein, können Sie die Lautstärke des Hörers erhöhen.

Drücken Sie während eines Gesprächs einfach die Taste .

Hinweis: Die geänderte Lautstärke wird nicht gespeichert und muss bei Bedarf beim nächsten Gespräch wieder neu aktiviert werden.

4.4 Wahlwiederholung

Ist ein Anschluss, den Sie gewählt haben, besetzt oder konnten Sie niemanden erreichen, legen Sie den Telefonhörer einfach wieder auf. Die zuletzt gewählte Rufnummer bleibt automatisch im Telefon gespeichert.

Um die Wahlwiederholung zu nutzen, gehen Sie wie folgt vor:

1. Heben Sie den Hörer ab und drücken Sie die Wahlwiederholungstaste . Die gespeicherte Rufnummer wird nun gewählt.

4.5 Anzeige der Gesprächsdauer

Nach dem Wählen der Rufnummer wird im Display nach einigen Sekunden die aktuelle Gesprächsdauer in Minuten und Sekunden angezeigt.

Die interne Uhr können Sie auch als Stoppuhr verwenden. Drücken Sie dazu bei aufgelegtem Hörer oder auch während eines Gesprächs die Taste .

Mit der gleichen Taste  wird die Zeitmessung wieder gestoppt.



Die gemessene Zeit wird noch für einige Sekunden im Display angezeigt und das Display springt zur aktuellen Uhrzeit zurück.

4.6 Einstellbarer Tonruf

Mit dem Schiebeschalter "KLINGEL" auf der rechten Seite können Sie die Stellungen "LEISE" (◆) oder "LAUT" auswählen, um die Lautstärke des Tonrufes Ihren Bedürfnissen anzupassen. Möchten Sie einmal nicht gestört werden, benutzen Sie die Stellung "AUS".

4.7 Direkt- und Kurzwahltasten speichern

Mit Ihrem Telefon können Sie auf den Tasten M1, M2 und M3 jeweils eine Rufnummer zur Direktwahl speichern. Die Direktwahltasten M1, M2 und M3 sind rot gekennzeichnet, und somit als Notruftasten geeignet. Zehn weitere wichtige Rufnummern können zur Kurzwahl gespeichert werden.

1. Heben Sie den Telefonhörer ab.
2. Drücken Sie die Speichertaste .
3. Geben Sie nun die gewünschte Rufnummer über das Zahlenfeld ein. Die maximale Länge beträgt 16 Zahlen.
4. Drücken Sie erneut die Speichertaste .
5. Drücken Sie nun die gewünschte Direktwahltaste M1, M2 oder M3 oder eine Taste auf dem Zahlenfeld zwischen 1 bis 9 oder 0, um die Rufnummer als Kurzwahlnummer zu speichern.
6. Legen Sie den Telefonhörer auf.

Schon belegte Speicherplätze werden automatisch gelöscht, wenn Sie eine neue Rufnummer auf diesem Speicherplatz speichern.

Die gespeicherten Rufnummern können auf dem Index unter dem Telefonhörer notiert werden. Die Abdeckung kann dazu mit einem spitzen Gegenstand entfernt werden.

4.7.1 Wählen mit den Direktwahltasten

1. Heben Sie den Telefonhörer ab und drücken Sie die gewünschte Direktwahltaste M1, M2 oder M3.

4.7.2 Wählen mit den Kurzwahltasten

1. Heben Sie den Telefonhörer ab und drücken Sie die Kurzwahltaste  und den gewünschten Speicherplatz von 1 bis 9 oder 0.

5 R-Signaltaste

Die "R" Signaltaste Ihres Telefons können Sie an Nebenstellenanlagen und bei der Verwendung der Zusatzdienste Ihres Netzbetreibers nutzen.

5.1 "R" Taste an Nebenstellenanlagen

Haben Sie Ihr Telefon mit einer Nebenstellenanlage verbunden, können Sie alle Möglichkeiten, wie z.B. Anrufe weiterleiten, automatischen Rückruf usw. nutzen. Die "R" Signaltaste verschafft Ihnen den Zugang zu diesen Möglichkeiten. An einer Nebenstellenanlage wird die FLASH-Zeit "100ms" benötigt. Stellen Sie dazu den Schalter "FLASH" auf die Einstellung "100ms". Ob Ihr Telefon an Ihrer Nebenstellenanlage einwandfrei funktioniert, und welche weiteren Möglichkeiten Sie dadurch erhalten, erfahren Sie bei dem Händler, bei dem die Anlage gekauft wurde.

5.2 "R" Taste und die Zusatzdienste Ihres Netzbetreibers

Ihr Telefon unterstützt die wichtigsten Zusatzdienste Ihres Netzbetreibers, (z.B.: Makeln, Anklopfen, Dreier-Konferenz, u.a.). Viele Netzbetreiber arbeiten mit der Einstellung "FLASH 300ms".

Stellen Sie dazu den Schalter "FLASH" auf die Einstellung "300ms".

Zur Freischaltung der Zusatzdienste (die z.T. gebührenpflichtig sind) wenden Sie sich bitte an Ihren Netzbetreiber.

5.3 Telefonnummern wählen und speichern bei dem Betrieb an Nebenstellenanlagen

Hinweis! Die in diesem Kapitel erklärte Pausenfunktion zwischen der Kennziffer für die Amtsholung (meistens 0 oder 9) ist nur bei älteren Nebenstellenanlagen erforderlich. Bei einigen Nebenstellenanlagen entsteht eine kurze Pause zwischen der Amtskennziffer (meistens 0 oder 9) und dem Freizeichen. Beim manuellen Wählen und dem Wählen über die Direkt- und Kurzwahltasten kann diese Pause mit eingegeben werden, damit die weiteren Zahlen nicht zu schnell gewählt werden.

5.3.1 Pause beim manuellen Wählen eingeben

Drücken Sie zwischen der Kennziffer für die Amtsholung und der eigentlichen Telefonnummer einmal die Taste . Im Display wird die Pause mit "P" angezeigt. Nach der Amtsholung wartet Ihr Telefon für drei Sekunden mit dem Wählen der eigentlichen Telefonnummer.

5.3.2 Pause mit speichern

Drücken Sie während des Speicherns nach der Kennziffer für die Amtsholung und vor der eigentlichen Rufnummer einfach die Taste . Im Display wird die Pause mit "P" angezeigt. Beim Wählen über die Direkt- oder Kurzwahltaster dann nach der Kennziffer für die Amtsholung automatisch eine Pause von drei Sekunden eingefügt.

6 Wichtige Hinweise

6.1 Fehlersuche

Entfernen Sie alle zusätzlichen Telefonapparate und verbinden Sie nur das Telefon direkt mit der Telefonbuchse. Sollte der Fehler immer noch auftreten, verbinden Sie ein anderes Telefon (wenn vorhanden) mit der Telefonbuchse. Die Ergebnisse zeigen Ihnen, ob der Fehler am Gerät oder der Telefonleitung liegt. Natürlich können Sie auch die Störungsstelle Ihres Telefonnetzanbieters anrufen, die Ihnen weitere Hinweise zum Überprüfen Ihrer Anlage gibt.

Bei technischen Problemen können Sie sich an unsere Service-Hotline wenden. Die Nummer der Service-Hotline finden Sie auf:

www.amplicomms.com

Bei Garantieansprüchen wenden Sie sich an Ihren Fachhändler.

Die Garantiezeit beträgt 2 Jahre.

6.2 Telefonkabel austauschen

Müssen Sie Ihr Telefonkabel austauschen, finden Sie anhand der untenstehenden Zeichnung das passende Kabel bei Ihrem Händler.

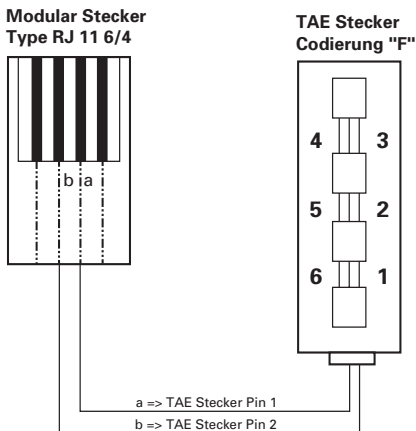



6.3 Garantie

AMPLICOMMS - Geräte werden nach den modernsten Produktionsverfahren hergestellt und geprüft. Ausgesuchte Materialien und hoch entwickelte Technologien sorgen für einwandfreie Funktion und lange Lebensdauer. Sollte Ihr Gerät dennoch einen Defekt innerhalb der Garantiezeit aufweisen, wenden Sie sich bitte unter Vorlage Ihrer Kaufquittung ausschliesslich an das Geschäft, in dem Sie Ihr Gerät gekauft haben. Die Garantiezeit beträgt 24 Monate, gerechnet vom Tage des Kaufs zu nachfolgenden Bedingungen: Innerhalb der Garantiezeit werden alle Mängel, die auf Material- oder Herstellungsfehler zurückzuführen sind, kostenlos beseitigt. Der Garantieanspruch erlischt bei Eingriffen durch den Käufer oder durch Dritte. Schäden, die durch unsachgemässe Behandlung oder Bedienung, durch falsches Aufstellen oder Aufbewahren, durch unsachgemässen Anschluss oder Installation sowie durch höhere Gewalt oder sonstige äussere Einflüsse entstehen, fallen nicht unter die Garantieleistung. Wir behalten uns vor, bei Reklamationen die defekten Teile auszubessern oder zu ersetzen oder das Gerät auszutauschen. Ausgetauschte Teile oder ausgetauschte Geräte gehen in unser Eigentum über. Schadenersatzansprüche sind ausgeschlossen, soweit sie nicht auf Vorsatz oder grober Fahrlässigkeit des Herstellers beruhen. Sollte Ihr Gerät dennoch einen Defekt innerhalb der Garantiezeit aufweisen, wenden Sie sich bitte unter Vorlage Ihrer Kaufquittung ausschliesslich an das Geschäft, in dem Sie Ihr AMPLICOMMS - Gerät gekauft haben. Alle Gewährleistungsansprüche nach diesen Bestimmungen sind ausschliesslich gegenüber Ihrem Fachhändler geltend zu machen. Nach Ablauf von zwei Jahren nach Kauf und Übergabe unserer Produkte können Gewährleistungsrechte nicht mehr geltend gemacht werden.

6.4 Konformitätserklärung

Dieses Gerät erfüllt die Anforderungen der EU-Richtlinie: 1999/5/EG Richtlinie über Funkanlagen und Telekommunikationsendeinrichtungen und die gegenseitige Anerkennung ihrer Konformität. Die Konformität mit der o. a. Richtlinie wird durch das CE-Zeichen auf dem Gerät bestätigt.



Für die komplette Konformitätserklärung nutzen Sie bitte den kostenlosen Download von unserer Website www.amplicomms.com

1 Safety Information

Operating Instructions:

Please read these operating instructions carefully.

Under no circumstances open the unit yourself and do not try to carry out your own repairs. For any claims under the guarantee, please refer to your dealer.

Disposal:

If the useful life of the batteries or the complete equipment has expired, please dispose of these carefully in accordance with the statutory requirements and in a manner friendly to the environment.

Care:

The surface of the case can be cleaned with a soft, dry, lint-free cloth. Never use cleaning agents, particularly aggressive solvents.

Temperature and Ambient Conditions:

The unit is designed for use in protected rooms with a temperature range of +5 °C to 45 °C. The unit must not be installed in damp rooms such as a bathroom or laundry room. Avoid proximity to sources of heat such as radiators and do not expose the unit to direct sunlight. It is completely normal for the telephone to become warm in daily use. We therefore recommend that this product should not be used on antique furniture, veneers or other wooden surfaces.

Connection Information:

The telephone requires a TAE socket with F/N coding in common with other plug in units such as fax machines, answering machines or modems.



Approval and CE Marking:

The unit is approved for use on the European telephone network. This unit fulfils the requirements of the EU Directives. Conformity of the unit to the above-mentioned directives is confirmed by the CE mark.

Disposal:

In order to dispose of your device, take it to a collection point provided by your local public waste authorities (e.g. recycling centre). The adjacent symbol indicates that the device must not be disposed of in normal domestic waste! According to laws on the disposal of electronic and electrical devices, owners are obliged to dispose of old electronic and electrical devices in a separate waste container.



Batteries/Rechargeable batteries must be disposed of at the point of sale or at the appropriate collection points provided by the public waste authorities.

Packaging materials must be disposed of according to local regulations.



2 Operational Elements

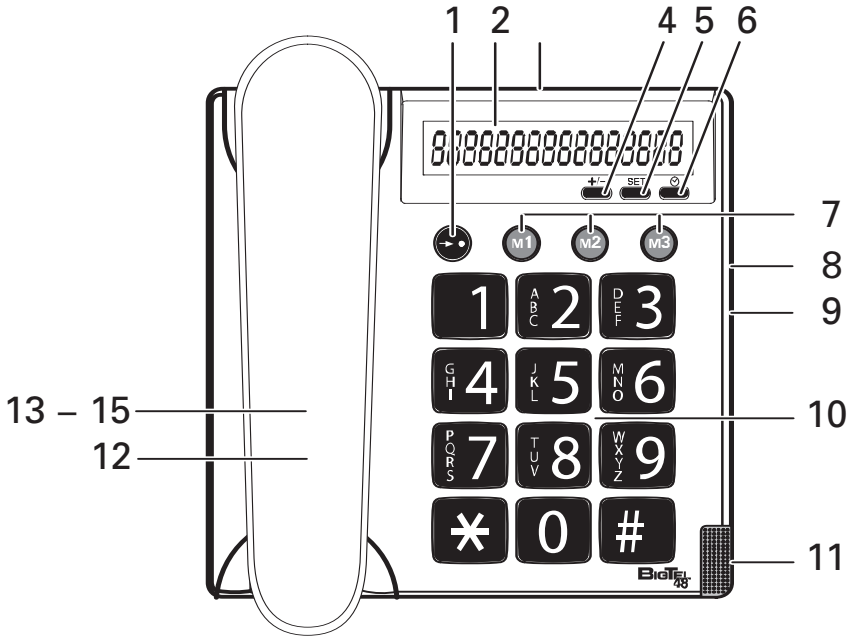

- 1 Speed dial button
- 2 Display
- 3 Telephone socket (rear)
- 4 Set time (+/-)
- 5 Set time (SET)
- 6 Reset or start the call duration
- 7 Direct dial buttons M1, M2, M3
- 8 Slide control "Ringer"
- 9 Slide control "Flash"
- 10 Number pad, 1-9, 0, * and #
- 11 Visual call indicator
- 12 Redial (beneath receiver)
- 13 "R" Signal button (beneath receiver)
- 14 Store button (beneath receiver)
- 15 Receiver volume

3 Installation

3.1 Connecting the receiver

After unpacking your telephone, you must first connect the telephone receiver to the base unit. The spiral cable needed for this has two identical connections so that there can be no confusion. First take one end of the spiral cable and plug it into the socket at the bottom of the receiver. Now plug the other end into the socket on the left-hand side of the base unit.

3.2 Insert battery

Before connecting your new telephone to the telephone network, the supplied battery should be installed. Please always use type AAA 1.5V alkaline batteries. The batteries are required for the display and other features of the telephone. Before installing or changing the batteries make sure that the telephone is not connected to the telephone network. The battery compartment is to be found on the underside of your telephone.

1. Open the battery compartment with a small screwdriver or a pointed object.
2. Insert the battery. Ensure that the polarity is correct. Push the "-" pole onto the small spring and then press the "+" pole downwards.
3. Close the battery compartment.

The battery must be changed when the display is no longer visible.

3.3 Connecting the telephone

Connect the telephone cable provided to the telephone jack and the telephone socket on the rear of the telephone. The telephone works using the TTD system (Touch-Tone Dialling).

3.4 Wall mounting

Your telephone is also suitable for wall mounting.

Use the two screws for fixing it to the wall. Drill two holes 83 mm apart and leave the screws protruding 5 mm from the wall. Now place the telephone over the screws and push down slightly.

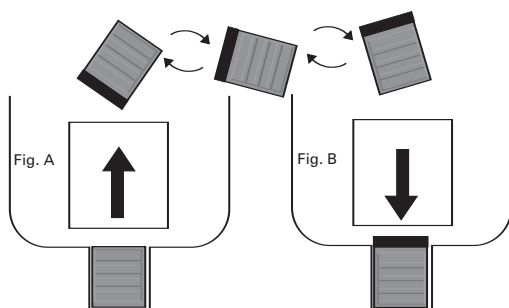

When the telephone is used on a table, the receiver hanging hook must be in the flush position as shown in figure A (factory setting). When mounting on the wall, the telephone receiver hanging hook is pulled out and rotated. See figure B.

3.5 Hearing aid compatible

The telephone has a special circuit working on the basis of induction for transmitting speech to hearing aids. Please set your hearing aid to "T".

3.6 Supplementary services set up

Your telephone supports supplementary services provided by your telephone network provider, (e.g. brokering, call waiting, three-way conference, etc.). For these, you will need the "FLASH" setting on your telephone. More information can be found in item 4. Please contact your telephone network provider to gain access to these functions (some of which are subject to charge).

3.7 Setting the clock

The present time is shown in the display. To set the clock, please proceed as follows:

1. Press the **SET** button beneath the display once. The hours figure in the display starts to flash.
2. You can now enter the present time using the +/- button. To do this, press the +/- button until you see the present hour in the display.
3. Now press the **SET** button again and the minutes figure in the display starts to flash.
4. You can now enter the present number of minutes by repeatedly pressing the +/- button.
5. The setting of the time is completed by pressing the **SET** button.

4 Operation

4.1 Using the telephone

The telephone can be used like any conventional telephone.

1. Lift the receiver and wait until you hear the dialling tone.
2. Now dial the required telephone number. The number dialled will be shown in the display. The display shows a telephone number with a maximum of 16 digits. If the number dialled is longer, only the last 16 digits will be displayed.
3. To end the call simply replace the receiver.

4.2 Receiving calls

As soon as you receive a call you will hear the ringing tone and the visual call indicator will come on at each ring.

The call can now be accepted by lifting the receiver.

4.3 Increasing the volume of the receiver

If the caller's voice should ever be too quiet, you can increase the volume of the receiver.

Simply press the  button during the call.

Note: The changed volume setting is not saved and must be increased again for the next call if required.

4.4 Redial



If a connection that you have dialled is engaged or you were unable to get through to anybody, simply replace the receiver. The last number dialled remains stored in the telephone automatically.

To use the redial facility, proceed as follows:

1. Lift the receiver and press the redial button . The stored redial number will now be dialled.

4.5 Call duration display

After dialling the telephone number, the current call duration in minutes and seconds will be shown in the display after a few seconds.

You can also use the internal clock as a stopwatch. To do this, press the  button with the receiver on the hook or even during a call. The time measurement can be stopped using the same button . The measured time will



still be shown in the display for a few seconds and the display then jumps back to showing the present time.

4.6 Adjustable ringing tone

By means of the "Ringer" slide switch on the right-hand side of your telephone you can choose the settings "SOFT" (◆), or "LOUD" to match the volume of the ringing tone to your requirements. If at any time you do not want to be disturbed, use the "OFF" setting.

4.7 Storing direct and speed dial numbers

You can store a telephone number for direct dialling on each of the buttons M1, M2 and M3 with your telephone. The direct dial button M1, M2 and M3 are coloured red and suitable for use as emergency call buttons. An additional ten important numbers can be stored as speed dial numbers.

1. Lift the receiver.
2. Press the store button .
3. Now enter the required telephone number using the number pad. The maximum length is 16 digits.
4. Press the store button  again.
5. Now press the required direct dial button M1, M2 or M3 or a button on the number pad between 1 to 9 or 0 to save the telephone number as a speed dial number.
6. Replace the receiver.

Storage locations already used are deleted automatically when you store a new telephone number in this location.

The numbers stored can be recorded on the index underneath the receiver. For this purpose, the cover can be removed with a pointed object.

4.7.1 Dialling using the direct dial buttons

1. Lift the receiver and press the required direct dial button M1, M2 or M3.

4.7.2 Dialling using the speed dial buttons

1. Lift the receiver and press the speed dial button  and the required storage location from 1 to 9 or 0.

5 R-Signal Button

You can use the "R" signal button on your telephone on private exchanges and when using supplementary services provided by your telephone network provider.

5.1 "R" button on private exchanges

If you have connected your telephone to a private exchange, you can use all the facilities such as call transfer, automatic recall, etc. The "R" signal button gives you access to these facilities. The FLASH time "100ms" will be required on a private exchange.

For this purpose, set the "FLASH" switch to the "100ms" setting.

You can find out from the dealer from whom the equipment was purchased whether your telephone will work on your private exchange without any problems and what further facilities you will receive from this.

5.2 "R" button and supplementary services

Your telephone supports supplementary services provided by your telephone network provider, (e.g. brokering, call waiting, three-way conference, etc.). Many providers work using the "FLASH 300ms" setting.

For this purpose, set the "FLASH" switch to the "300ms" setting.

Please contact your telephone network provider to gain access to the supplementary services (some of which are subject to charge).

5.3 Dialling and storing telephone numbers when using on private exchanges

Note! The pause function after an outside line code (usually 0 or 9) described in this chapter is only required on older private exchanges.

With some private exchanges, there is a short pause between the code for the outside line (usually 0 or 9) and the dialling tone. When dialling manually and when dialling using the direct dial and speed dial buttons, this pause can be entered along with the number so that the following digits are not dialled too quickly.

5.3.1 Entering the pause when dialling manually

Press the  button once between the number for the outside line and the actual telephone number. The pause will be shown by a "P" in the display. After connecting to an outside line your telephone will wait for three seconds before dialling the actual telephone number

5.3.2 Storing the pause

When storing a number, simply press the  button after the number for the outside line and before the actual telephone number. The pause will be shown by a "P" in the display. When dialling using the direct dial or speed dial buttons a pause of three seconds will automatically be inserted after the number for the outside line.



6 Important Information

6.1 Fault finding

Remove all extra telephone equipment and connect only the telephone directly to the telephone socket. If the fault is still there, connect a different telephone (if available) to the telephone socket. The results will show you whether the fault lies with the unit or with the telephone line. Of course, you can always ring your telephone network provider's service department, which will give you more advice on checking your installation.

In the case of technical problems, please contact our service hotline. The number of our service hotline can be found on our web site:

www.amplicomms.com

In the case of claims under the terms of guarantee, please contact your sales outlet. There is a 2 year period of guarantee.

6.2 Replacing the telephone cable

If you have to replace your telephone cable, you can locate the appropriate cable at your dealer's with the help of the diagram below.

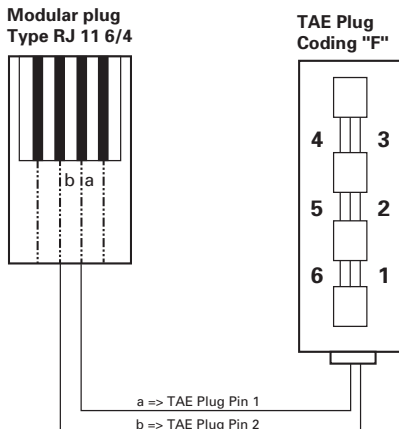



6.3 Guarantee

AMPLICOMMS equipment is produced and tested according to the latest production methods. The implementation of carefully chosen materials and highly developed technologies ensure trouble-free functioning and a long service life. The terms of guarantee do not apply where the cause of equipment malfunction is the fault of the telephone network operator or any interposed private branch extension system. The terms of guarantee do not apply to the batteries or power packs used in the products. The period of guarantee is 24 months from the date of purchase.

All deficiencies related to material or manufacturing errors within the period of guarantee will be redressed free of charge. Rights to claims under the terms of guarantee are annulled following tampering by the purchaser or third parties. Damage caused as the result of improper handling or operation, normal wear and tear, incorrect positioning or storage, improper connection or installation or Acts of God and other external influences are excluded from the terms of guarantee. In the case of complaints, we reserve the right to repair defect parts, replace them or replace the entire device. Replaced parts or devices become our property. Rights to compensation in the case of damage are excluded where there is no evidence of intent or gross negligence by the manufacturer.

If your device does show signs of a defect within the period of guarantee, please contact the sales outlet where you purchased the AMPLICOMMS device, producing the purchase receipt as evidence. All claims under the terms of guarantee in accordance with this agreement can only be asserted at the sales outlet. No claims under the terms of guarantee can be asserted after a period of two years from the date of purchase and hand-over of the product.

6.4 Declaration of Conformity

This device fulfils the requirements stipulated in the EU directive: 1999/5 EU directive on radio equipment and telecommunications terminal equipment and the mutual recognition of their conformity.

Conformity with the above mentioned directive is confirmed by the CE symbol on the device. To view the complete Declaration of Conformity, please refer to the free download available on our website www.amplicomms.com





1 Consignes de sécurité

Mode d'emploi :

Lisez très attentivement ce mode d'emploi.

N'ouvrez l'appareil en aucun cas vous-même et ne tentez pas de le réparer de manière autonome. Pour les droits de garantie, veuillez contacter votre revendeur spécialisé.

Elimination :

En fin de vie utile de la pile ou l'installation entière, éliminez-la de manière respectueuse de l'environnement selon les dispositions légales.

Entretien :

Les surfaces du carter peuvent être nettoyées avec un chiffon sec, souple et non pelucheux. Ne jamais utiliser des détergents ou des solvants agressifs.

Température et conditions ambiantes :

L'appareil est conçu pour l'usage dans des locaux protégés et pour une plage de température de +5°C à 45°C. L'appareil ne doit pas être placé dans des locaux humides tels que salle de bain ou buanderie. Ne l'approchez pas aux sources de chaleur telles que radiateurs et ne l'exposez pas à l'ensoleillement direct. Il est absolument normal que le téléphone se réchauffe durant l'utilisation. Nous conseillons donc de ne pas placer ce produit sur des meubles antiques, feuilles de placage ou autres supports en bois.

Avis pour le raccordement :

Le téléphone permet l'utilisation à une fiche TAE de codage F/N conjointement avec d'autres appareils raccordés tels que télécopieur, répondeur ou modem.

Homologation et marquage CE :

L'appareil est homologué pour l'utilisation au réseau téléphonique européen. Cet appareil remplit les exigences des directives UE. La conformité de l'appareil aux directives susvisées est certifiée par le marquage CE.

Élimination :

La loi vous oblige à éliminer de manière appropriée les biens de consommation. L'icône ci-contre sur votre téléphone signifie que les anciens appareils électriques et électroniques ainsi que les piles doivent être éliminés séparément des ordures ménagères. Éliminez les appareils électriques ou électroniques dans le centre de collecte d'un organisme approprié d'élimination des déchets. Éliminez les piles auprès d'un revendeur spécialisé ainsi que dans des centres de collecte qui mettent à votre disposition les collecteurs appropriés.

Les matériaux d'emballage doivent être éliminés conformément aux règlements locaux.



2 Organes de commande

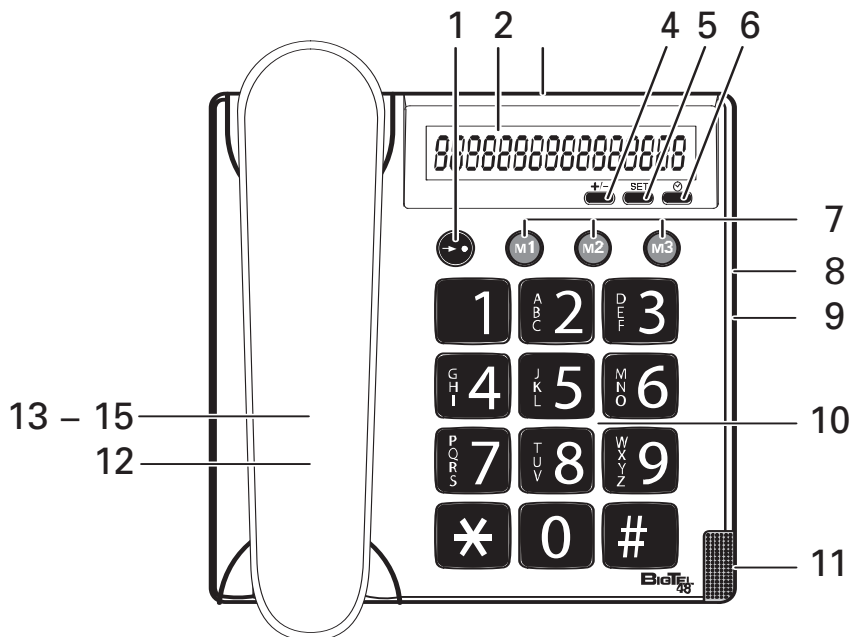

- 1 Touche numérotation abrégée
- 2 Ecran
- 3 Raccordement téléphone (au dos)
- 4 Réglage de l'heure (+/-)
- 5 Réglage de l'heure (SET)
- 6 Reset ou Start durée de conversation
- 7 Touches mémoire M1, M2, M3
- 8 Barre de réglage « Sonnerie »
- 9 Barre de réglage « Flash »
- 10 Clavier numérique, 1-9,0, * et #
- 11 Signal d'appel visuel
- 12 Rappel du dernier numéro composé (sous récepteur)
- 13 Touche signal « R » (sous récepteur)
- 14 Touche mémoire (sous récepteur)
- 15 Volume récepteur

3 Installation

3.1 Raccorder le récepteur

Après avoir déballé votre téléphone, vous devez raccorder le récepteur à l'appareil de base. Le câble spiralé y requis a deux raccordements identiques pour exclure tout risque de confusion. Prenez l'une extrémité du câble spiralé et insérez-la dans la douille tout en bas du récepteur. Insérez l'autre extrémité dans la douille au côté gauche de l'appareil de base.

3.2 Insérer la pile

Avant de connecter votre nouveau téléphone au réseau, il faut intégrer la pile fournie. Veuillez utiliser toujours le type AAA 1.5V alcaline. La pile est nécessaire pour l'affichage sur l'écran et pour d'autres fonctions du téléphone. Avant d'insérer ou remplacer la pile, veillez à ce que le téléphone ne soit pas connecté au réseau. Le compartiment de pile se trouve sur la face inférieure de votre téléphone.

1. Ouvrez le compartiment de pile au moyen d'un petit tournevis ou d'un objet aigu.
2. Insérez la pile en faisant attention à la bonne polarité.
Poussez le pôle « - » sur le petit ressort et ensuite le pôle « + » vers le bas.
3. Fermez le compartiment de pile.

La pile doit être remplacée lorsque l'écran n'affiche plus rien.

3.3 Raccorder le téléphone

Raccorder le câble fourni à la prise et la douille au dos du téléphone. Le téléphone fonctionne par composition DTMF (composition vocale).

3.4 Montage mural

Votre téléphone est également adapté au montage mural.

Pour la fixation, utilisez les deux vis, percez deux trous distants de 83 mm et écartez les vis du mur de 5 mm. Placez ensuite le téléphone sur les vis et poussez-le un peu vers le bas.

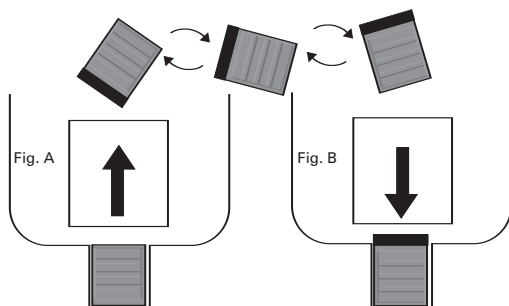

Lorsque vous utilisez le téléphone sur une table, le crochet du récepteur doit être en position baissée, voir Fig. A (réglage usine). Lors d'un montage mural, ce crochet est retiré et inversé. Voir Fig. B.

3.5 Compatible avec les appareils auditifs

Le téléphone a une commande spéciale par induction pour l'adaptation aux appareils auditifs. Veuillez mettre votre appareil auditif sur « T ».

3.6 Adaptation à l'opérateur réseau

Votre téléphone supporte les plus importants services additionnels de votre opérateur réseau, (p. ex. : commutation, attente d'appel, conférence à trois etc.). Il faut le réglage « FLASH » sur votre téléphone. Pour de plus amples informations, voir section 4. Pour l'activation de votre ligne pour ces fonctions (en partie payantes), veuillez contacter votre opérateur réseau.



3.7 Réglage de l'heure

L'écran affiche l'heure actuelle. Pour le réglage, veuillez procéder comme suit :

1. Appuyez une fois sur la touche **SET** sous l'écran. L'affichage des heures sur l'écran commence à clignoter.
2. Ensuite, vous pouvez entrer l'heure actuelle avec la touche +/- . Appuyez sur la touche +/- jusqu'à ce que l'heure actuelle apparaisse sur l'écran.
3. Appuyez encore une fois sur la touche **SET** ; l'affichage des minutes sur l'écran commence à clignoter.
4. Ensuite, vous pouvez entrer les minutes actuelles en appuyant plusieurs fois sur la touche +/- .
5. Avec la touche **SET**, on termine le réglage de l'heure.

4 Utilisation

4.1 Téléphoner

Le téléphone peut être utilisé comme n'importe quel téléphone conventionnel.

1. Décrochez le récepteur et attendez la tonalité.
2. Composez le numéro voulu. Le numéro composé est affiché sur l'écran. L'écran affiche 16 chiffres maxi. Le numéro composé étant plus long, seules les dernières 16 chiffres seront affichées.
3. Pour terminer la conversation, raccrochez le récepteur.

4.2 Prendre un appel

Dès qu'un appel entre, vous entendez le bip sonore et le signal visuel s'allume lors de chaque bip. On peut alors prendre l'appel avec le récepteur.

4.3 Augmenter le volume du récepteur

Au cas où la voix de l'interlocuteur serait trop faible, vous pourrez augmenter le volume du récepteur.

Appuyez, durant une conversation, simplement sur la touche .

Note: Le volume modifié n'est pas sauvegardé et doit, en cas de besoin, être réactivé lors de la prochaine conversation.



4.4 Répétition du dernier numéro composé

Si la ligne est occupée ou vous ne pouvez parler à personne, raccrochez simplement le récepteur. Le dernier numéro composé est automatiquement enregistré. Pour utiliser cette fonction, procédez comme suit :

1. Décrochez le récepteur et appuyez sur la touche de répétition . Le numéro enregistré est composé.

4.5 Affichage durée de conversation

Après la composition du numéro, l'écran affiche au bout de quelques secondes la durée de conversation actuelle en minutes et secondes.

Vous pouvez utiliser ce dispositif aussi comme chronomètre. Pour ce faire, appuyez, le récepteur raccroché ou bien durant une conversation, sur la touche . La même touche  permet de terminer la mesure de la durée.



L'écran affiche la durée mesurée pour quelques secondes et passe ensuite à l'affichage de l'heure actuelle.

4.6 Signal sonore réglable

Avec la barre de réglage « SONNERIE » au côté gauche, vous pouvez sélectionner les positions « BAS » (◆) ou « HAUT » pour adapter le volume du signal à vos besoins. Pour ne pas être dérangé, utilisez la position « OFF ».

4.7 Sauvegarder avec des touches

Votre téléphone vous permet, grâce aux touches M1, M2 et M3, de sauvegarder un numéro pour la composition abrégée. Les touches M1, M2 et M3 sont marquées en rouge et peuvent ainsi servir de touches d'appel d'urgence. D'autres dix numéros importants peuvent être sauvegardés pour la numérotation abrégée.

1. Décrochez le récepteur.
2. Appuyez sur la touche mémoire .
3. Composez ensuite le numéro voulu moyennant le clavier numérique. La longueur maxi est de 16 chiffres.
4. Appuyez encore une fois sur la touche mémoire .
5. Appuyez ensuite sur la touche mémoire M1, M2 ou M3 ou bien une touche sur le clavier numérique entre 1 à 9 ou 0 pour enregistrer le numéro comme numéro abrégé.
6. Raccrochez le récepteur.

Les emplacements de mémoire déjà occupés sont supprimés automatiquement lorsque vous sauvegardez un nouveau numéro à cet emplacement. Les numéros sauvegardés peuvent être notés sur l'index sous le récepteur. La couverture peut être enlevée moyennant un objet aigu.

4.7.1 Numérotation avec les touches mémoire

1. Décrochez le récepteur et appuyez sur la touche mémoire M1, M2 ou M3.

4.7.2 Wählen mit den Kurzwahltasten

1. Décrochez le récepteur, appuyez sur la touche  ● respective pour l'emplacement de mémoire voulu (de 1 à 9 ou 0).

5 Touche signal « R »

Vous pouvez utiliser la touche signal « R » de votre téléphone pour les systèmes PABX et lors de l'utilisation des services additionnels de votre opérateur.

5.1 Touche « R » au système PABX

Si vous aurez raccordé votre téléphone à un système PABX, vous pourrez utiliser toutes les possibilités telles que : passer des appels, rappels automatiques etc. La touche signal « R » vous donne accès à ces options. Pour un système PABX, il faut le réglage FLASH « 100ms ». Pour ce faire, mettez le commutateur « FLASH » en position « 100ms ».

Pour toute question relative au bon fonctionnement de votre téléphone à un système PABX et aux autres options en dérivant, veuillez contacter le revendeur où vous avez acheté l'installation.

5.2 Touche « R » et les services additionnels de votre opérateur réseau

Votre téléphone est adapté aux services additionnels de votre opérateur réseau (p. ex. : commutation, attente d'appel, conférence à trois etc.). De nombreux opérateurs réseau travaillent avec le réglage « FLASH 300ms ». Pour ce faire, mettez le commutateur « FLASH » en position « 300ms ». Pour l'activation des services additionnels (en parties payants), veuillez contacter votre opérateur réseau.

5.3 Composer et enregistrer des numéros lors de l'utilisation d'un système PABX

N.B. : La fonction illustrée dans ce chapitre pour la pause entre le code d'accès pour la ligne extérieure (normalement 0 ou 9) n'est requise que pour des systèmes plus vieux. Quelques systèmes PABX ont une courte pause entre le code d'accès (normalement 0 ou 9) et la tonalité. Lors de la numérotation manuelle et la composition via les touches prévues, on peut utiliser cette pause pour prévenir une composition trop rapide des autres chiffres.

5.3.1 Pause lors de la numérotation manuelle

Appuyez, entre le code pour la ligne extérieure et le numéro lui-même, une fois sur la touche . L'écran affiche la pause avec un « P ». Après la connexion, votre téléphone attend trois secondes avant de composer le numéro.

5.3.2 Pause avec enregistrement

Appuyez, durant l'enregistrement après le code pour la ligne extérieure et avant le numéro lui-même, simplement sur la touche . L'écran affiche la pause avec un « P ». Lors de la composition via les touches prévues, une pause de trois secondes après le code pour la ligne extérieure sera automatiquement intercalée.

6 Avis importants

6.1 Recherche des défauts

Enlevez tous les autres appareils et ne connectez que le téléphone directement à la douille. Au cas où le défaut persisterait, connectez un autre téléphone (si disponible) avec la douille. Les résultats vous diront si le défaut est dû à l'appareil ou la ligne. Vous pouvez naturellement aussi appeler le service de votre opérateur réseau où vous recevrez d'autres instructions pour le contrôle de votre installation.

En cas de problèmes techniques, veuillez s'il vous plaît contacter notre service d'assistance téléphonique. Le numéro de téléphone peut être trouvée sur notre site www.amplicomms.com

Pour les demandes de garantie, veuillez s'il vous plaît contacter votre revendeur. La durée de la garantie est de 2 ans à compter de la date d'achat.

6.2 Remplacer le câble

S'il vous faut remplacer le câble de votre téléphone, vous trouverez le bon câble chez votre revendeur (voir l'illustration ci-dessous).

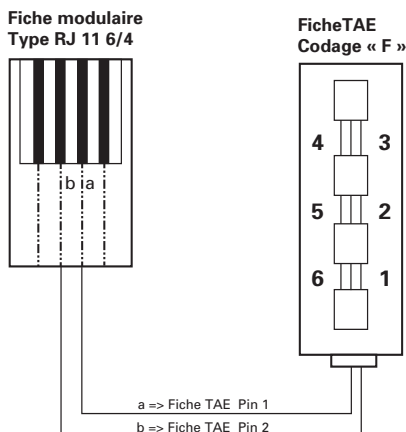



6.3 Garantie

Les appareils AMPLICOMMS sont fabriqués et testés selon les procédés de production les plus modernes. Les matériaux choisis et la haute technologie assurent un fonctionnement parfait et une longue durée de vie. La garantie n'est pas valable si l'exploitant du réseau téléphonique ou éventuellement une installation à postes supplémentaires intercalée est responsable du dysfonctionnement de l'appareil. La garantie ne s'applique pas à la pile rechargeable standard ou aux packs de piles rechargeables utilisés dans le produit. La durée de garantie est de 24 mois à partir de la date d'achat.

Pendant la période de garantie, tous les défauts dus à des erreurs de matériel et de fabrication sont réparés gratuitement. La garantie expire en cas d'interventions de l'acheteur ou d'un tiers. Les dommages engendrés par une manipulation ou une utilisation inadéquate, par un mauvais emplacement ou rangement, par un raccordement ou une installation inadéquate ainsi qu'en cas de force majeure ou d'autres influences extérieures ne sont pas inclus dans la prestation de garantie. En cas de réclamations, nous nous réservons le droit de réparer ou de remplacer les pièces défectueuses ou d'échanger l'appareil. Les pièces ou appareils échangés deviennent notre propriété. Tout droit de prétention à des dédommagements est exclu, sauf si ce dommage est basé sur une préméditation ou une négligence grave du fabricant. Si votre appareil comporte cependant un défaut pendant la période de garantie, veuillez vous adresser exclusivement au magasin dans lequel vous avez acheté votre appareil AMPLICOMMS en présentant votre bon d'achat. Tous les droits de garantie basés sur ces dispositions ne peuvent être revendiqués qu'auprès de votre revendeur. A l'échéance des deux ans après l'achat et le transfert de nos produits, les législations en matière de garantie ne sont plus applicables.

6.4 Déclaration de conformité

Cet appareil remplit les exigences de la directive européenne: 1999/5/CE Directive sur les installations de radio et de télécommunication et la reconnaissance réciproque de leur conformité. La conformité avec la directive mentionnée ci-dessus est confirmée sur l'appareil par le symbole CE. Pour obtenir la déclaration intégrale de conformité, veuillez la télécharger gratuitement sur notre site Internet www.amplicomms.com





1 Indicazioni di sicurezza

Istruzioni per l'uso

Leggere attentamente le presenti istruzioni per l'uso.

Non aprire in alcun caso l'apparecchio da sé e non eseguire personalmente alcun tentativo di riparazione. In caso di diritti alla garanzia rivolgersi al proprio rivenditore specializzato.

Smaltimento:

Qualora la durata di vita della batteria o dell'intero impianto sia scaduta, procedere al relativo smaltimento in modo ecocompatibile, secondo le normative.

Cura:

Le superfici dell'involucro possono essere pulite con un panno asciutto, morbido e che non lasci fibre. Non utilizzare mai detergenti o solventi aggressivi.

Temperatura e condizioni ambientali:

L'apparecchio è stato progettato per funzionare in ambienti protetti con un range di temperatura compreso fra +5 °C e 45 °C. L'apparecchio non deve essere installato in ambienti umidi come bagno o lavanderia. Evitare la vicinanza con fonti di calore come radiatori e non esporre l'apparecchio ai raggi diretti del sole. È assolutamente normale che il telefono si scaldi durante l'uso quotidiano. Sugeriamo, pertanto, di non utilizzare tale prodotto su mobili antichi, impiallacciatura o altre superfici in legno.

Indicazioni di collegamento:

Il telefono ha i requisiti per essere utilizzato collegato a una presa TAE con codifica F/N insieme ad altri apparecchi come fax, segreterie telefoniche o modem.



Autorizzazione e marchio CE:

L'apparecchio è abilitato all'uso sulla rete telefonica europea.

Il presente apparecchio è conforme ai requisiti delle direttive UE. La conformità dell'apparecchio con le succitate direttive è confermato dal marchio CE.

Smaltimento :

Vige l'obbligo legale di smaltire i beni di consumo in modo adeguato.

Il simbolo riportato di fianco sul proprio apparecchio significa che i rifiuti di apparecchi elettrici ed elettronici e le batterie devono essere smaltiti separatamente dai rifiuti domestici.

Smaltire gli apparecchi elettrici o elettronici presso un centro di raccolta di un ente idoneo, responsabile della gestione dei rifiuti.

I materiali da imballaggio devono essere smaltiti secondo le disposizioni locali.



2 Comandi

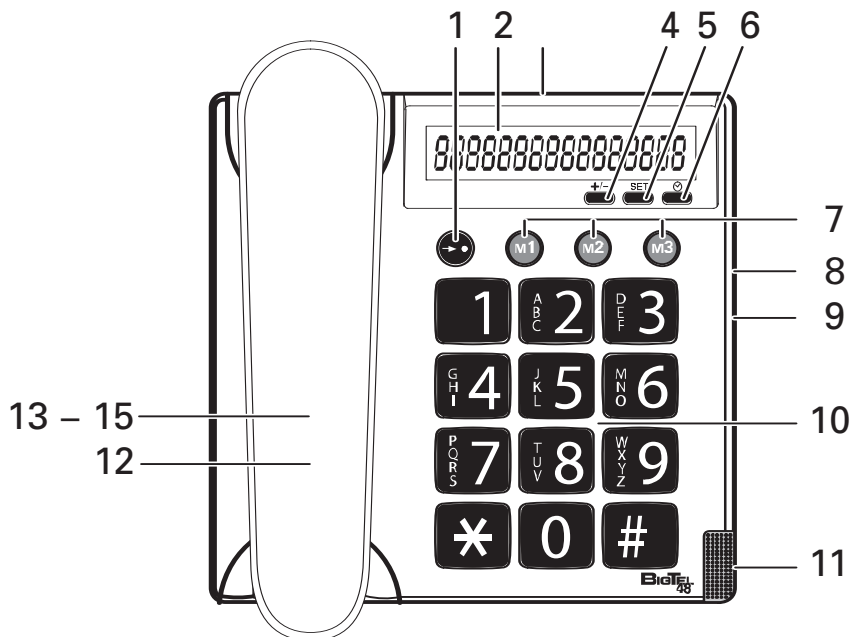

- 1 Tasto di selezione breve
- 2 Display
- 3 Collegamento telefonico (posteriore)
- 4 Impostazione dell'ora (+/-)
- 5 Impostazione dell'ora (SET)
- 6 Reset o avvio della durata di conversazione
- 7 Tasti di selezione diretta M1, M2, M3
- 8 Corsore "suoneria"
- 9 Corsore "flash"
- 10 Tastierino numerico, 1-9,0, * e #
- 11 Segnalazione ottica di chiamata
- 12 Ripetizione di selezione (sotto al ricevitore)
- 13 Tasto di segnalazione "R" (sotto al ricevitore)
- 14 Tasto di memorizzazione (sotto al ricevitore)
- 15 Volume ricevitore

3 Installazione

3.1 Collegamento del ricevitore

Dopo aver disimballato il telefono, la prima operazione consiste nel collegare il ricevitore all'apparecchio di base. Il cavo a spirale che serve a tale scopo è provvisto di due collegamenti identici, cosicché è impossibile confonderli. Prendere ora un'estremità del cavo a spirale e inserirla nel connettore che si trova nella parte inferiore del ricevitore. Inserire l'altra estremità nella presa posizionata sulla parte sinistra dell'apparecchio di base.

3.2 Inserimento batterie

Prima di collegare il telefono alla rete telefonica, occorre inserire la batteria fornita. Utilizzare sempre batterie alcaline di tipo AAA 1,5 V. La batteria serve per visualizzare il display e per altre funzioni del telefono. Prima di inserire o di sostituire la batteria, accertarsi che il telefono non sia collegato alla rete telefonica. Lo scomparto batterie si trova nella parte inferiore del telefono.

1. Aprire lo scomparto batterie con un piccolo cacciavite o con un oggetto a punta.
2. Inserire la batteria verificando che la polarità sia corretta. Spingere il polo “-” sulla piccola molla e premere poi il polo “+” verso il basso.
3. Chiudere lo scomparto delle batterie.

La batteria va sostituita quando non compare più alcuna informazione sul display.

3.3 Collegamento del telefono

Collegare il cavo telefonico fornito alla presa del telefono e al connettore telefonico nella parte posteriore del telefono. Il telefono funziona in modalità di selezione DTMF (selezione a toni).

3.4 Montaggio a parete

Il telefono è idoneo anche per il montaggio a parete.

Per il fissaggio, utilizzare due viti, eseguire due fori distanti 83 mm l'uno dall'altro e lasciar fuoriuscire le viti di 5 mm dalla parete. Infilare ora il telefono sulle viti e spingerlo leggermente verso il basso.

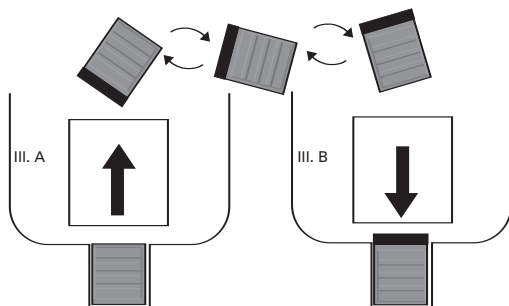

Se si utilizza il telefono su di un tavolo, il gancio per attaccare il ricevitore deve trovarsi in posizione rientrata, come mostrato nell'illustrazione A (impostazione di fabbrica). In caso di montaggio a parete, il gancio per appendere il ricevitore viene estratto e ruotato. Vedere in proposito l'illustrazione B.

3.5 Compatibile con apparecchi acustici

Il telefono è provvisto di un collegamento speciale su base induttiva per il trasferimento della voce ad apparecchi acustici. Impostare l'apparecchio acustico su "T".

3.6 Adeguamento all'operatore di rete

Il telefono supporta i servizi supplementari più importanti del proprio operatore di rete (p.es.: commutazione, avviso di chiamata, conferenza a tre, ecc.). Per usufruirne, occorre avere l'impostazione "FLASH" sul proprio telefono. Ulteriori informazioni sono disponibili al punto 4. Per abilitare la propria linea all'uso di tali funzioni (che sono parzialmente a pagamento), rivolgersi al proprio operatore di rete.

3.7 Impostazione dell'ora

Sul display compare l'ora attuale. Per impostare l'ora procedere come di seguito indicato:

1. Premere una volta il tasto **SET** sotto al display. L'indicazione delle ore incomincerà a lampeggiare sul display.
2. A questo punto è possibile inserire l'ora attuale servendosi del tasto +/- . Per farlo, premere il tasto +/- ripetutamente, finché non appare sul display l'ora attuale.
3. Premere ora nuovamente il tasto **SET** e l'indicazione dei minuti comincerà a lampeggiare sul display.
4. A questo punto, premendo ripetutamente il tasto +/- sarà possibile inserire i minuti attuali.
5. Con il tasto **SET** si conclude l'inserimento dell'ora.

4 Uso

4.1 Esecuzione di telefonate

Il telefono può essere utilizzato come qualsiasi telefono convenzionale.

1. Staccare il ricevitore e attendere il segnale di libero.
2. Digitare il numero di telefono desiderato. Il numero selezionato apparirà sul display. Il display mostra al massimo 16 cifre. Se il numero selezionato è più lungo, appariranno solo le ultime 16 cifre.
3. Per terminare la chiamata, riattaccare nuovamente il ricevitore.

4.2 Ricezione di chiamate

Non appena arriva una chiamata, si sente il segnale di chiamata e l'indicazione ottica di chiamata si illumina ad ogni segnale. La chiamata può essere ora accettata tramite il ricevitore.

4.3 Aumento del volume del ricevitore

Qualora la voce dell'interlocutore sia troppo bassa, è possibile aumentare il volume del ricevitore.

Durante una conversazione, premere semplicemente il tasto .

Nota: Il volume modificato non viene memorizzato e, all'occorrenza, lo si dovrà nuovamente attivare durante la chiamata successiva.

4.4 Ripetizione di selezione

Se un collegamento selezionato risulta occupato o qualora non sia possibile raggiungere il proprio interlocutore, riattaccare il ricevitore. L'ultimo numero selezionato rimarrà automaticamente memorizzato nel telefono.



Per utilizzare la ripetizione di selezione, procedere come di seguito indicato:

1. Sollevare il ricevitore e premere il tasto di ripetizione di selezione  . .
Verrà selezionato il numero memorizzato.

4.5 Indicazione della durata della conversazione

Dopo aver selezionato il numero telefonico, sul display comparirà dopo alcuni secondi la durata attuale della conversazione in minuti e secondi.

L'orologio interno può essere utilizzato anche come cronometro. Per farlo, premere a ricevitore riattaccato o anche durante una conversazione il tasto

 . Con lo stesso tasto  arresta la misurazione del tempo.



Il tempo misurato viene mostrato ancora per qualche secondo sul display, dopodiché il display torna all'ora attuale.

4.6 Suoneria impostabile

Con l'interruttore a scorrimento "SUONERIA" (sul lato destro è possibile selezionare l'impostazione "BASSO" (◆) oppure "ALTO" per adattare il volume della suoneria alle proprie esigenze. Se non si desidera essere disturbati, utilizzare l'impostazione "OFF".

4.7 Memorizzazione dei tasti di selezione diretta e selezione breve

Con il proprio telefono è possibile memorizzare rispettivamente sui tasti M1, M2 ed M3 un numero telefonico da selezionare direttamente. I tasti di selezione diretta M1, M2 ed M3 sono contrassegnati in rosso e idonei, quindi, ad essere utilizzati come tasti di chiamata d'emergenza. Si possono memorizzare altri dieci numeri importanti per la selezione breve.

1. Sollevare il ricevitore.
2. Premere il tasto di memorizzazione .
3. Inserire ora il numero telefonico desiderato tramite il tastierino numerico. La lunghezza massima è di 16 cifre.
4. Premere nuovamente il tasto di memorizzazione .
5. Premere ora il tasto di selezione diretta M1, M2 o M3 desiderato o un tasto sul tastierino numerico compreso fra 1 e 9 oppure il tasto 0 per memorizzare il numero telefonico come numero di selezione breve.
6. Riattaccare il ricevitore.

Gli spazi di memorizzazione già occupati vengono automaticamente cancellati se su tale spazio di memorizzazione si salva un nuovo numero telefonico. I numeri salvati possono essere annotati sull'elenco sotto al ricevitore. Il coperchietto può essere tolto a tale scopo servendosi di un oggetto appuntito.

4.7.1 Selezione con i tasti di selezione diretta

1. Sollevare il ricevitore e premere il tasto di selezione diretta M1, M2 o M3 desiderato.

4.7.2 Selezione con i tasti di selezione breve

1. Sollevare il ricevitore e premere il tasto di selezione breve  e lo spazio di memorizzazione desiderato fra 1 e 9 o 0.

5 Tasto di segnalazione R

Il tasto di segnalazione "R" del telefono può essere utilizzato su centralini telefonici automatici e durante l'uso dei servizi supplementari del proprio operatore di rete.

5.1 Tasto "R" su centralini telefonici automatici

Se il proprio telefono è collegato a un centralino telefonico automatico, è possibile usufruire di tutte le possibilità, come p.es. inoltro di chiamate, richiamata automatica, ecc. Il tasto di segnalazione "R" consente di accedere a tali possibilità. Su un centralino telefonico automatico serve il tempo di FLASH "100ms". Impostare a tale scopo l'interruttore "FLASH" su "100ms". Si potrà sapere dal rivenditore da cui è stato acquistato l'impianto se il telefono funziona perfettamente sul proprio centralino telefonico automatico e quali ulteriori possibilità siano in tal modo disponibili.

5.2 Tasto "R" e i servizi supplementari del proprio operatore di rete

Il telefono supporta i servizi supplementari più importanti del proprio operatore di rete (p.es.: commutazione, avviso di chiamata, conferenza a tre, ecc.). Diversi operatori di rete lavorano con l'impostazione "FLASH 300ms". Impostare a tale scopo l'interruttore "FLASH" su "300ms". Per abilitare i servizi supplementari (che sono in parte a pagamento) rivolgersi al proprio operatore di rete.

5.3 Selezione e memorizzazione di numeri telefonici nel funzionamento su centralini telefonici automatici

Avvertenza La funzione di pausa fra gli indicativi per la linea esterna (per lo più 0 o 9) descritta nel presente capitolo, è richiesta solo in centralini telefonici automatici di vecchia data. In alcuni centralini telefonici automatici subentra una breve pausa fra gli indicativi di rete (per lo più 0 o 9) e il segnale di libero. In caso di selezione manuale e di selezione tramite i tasti di selezione diretta e di selezione breve, si può inserire tale pausa in modo tale che gli altri numeri non vengano selezionati troppo rapidamente.

5.3.1 Inserimento della pausa nella selezione manuale

Fra l'indicativo per la linea esterna e il numero telefonico effettivo premere una volta il tasto . Sul display la pausa viene indicata con "P". Dopo l'indicativo di rete, il telefono attende 3 secondi prima di selezionare il numero telefonico effettivo.

5.3.2 Memorizzazione della pausa

Premere durante la memorizzazione, dopo l'indicativo per la linea esterna e prima del numero telefonico effettivo, il tasto . Sul display la pausa viene indicata con "P". In caso di selezione tramite i tasti di selezione diretta o di selezione breve, verrà inserita automaticamente una pausa di tre secondi dopo l'indicativo per la linea esterna.



6 Indicazioni importanti

6.1 Ricerca dei guasti

Staccare tutti gli apparecchi telefonici supplementari e collegare solo il telefono direttamente alla presa telefonica. Se il difetto continua a presentarsi, collegare un altro telefono (se disponibile) alla presa telefonica. I risultati evidenziano se il difetto risiede nell'apparecchio o nella linea telefonica.

Naturalmente, è possibile chiamare anche il servizio guasti del proprio operatore telefonico che darà ulteriori indicazioni in merito alla verifica del proprio impianto.

In caso di problemi tecnici è possibile rivolgersi alla nostra linea di assistenza diretta. Il numero telefonico è reperibile sul nostro sito Web

www.amplicomms.com

In caso di diritti alla garanzia rivolgersi al proprio rivenditore specializzato. La garanzia è pari a 2 anni dalla data di acquisto.

6.2 Sostituzione del cavo telefonico

In caso si debba sostituire il cavo telefonico, il disegno sottostante mostra il cavo adeguato da reperire presso il proprio rivenditore.

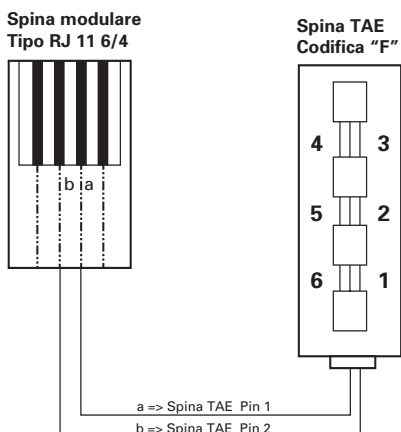



6.3 Garanzia

Gli apparecchi AMPLICOMMS vengono prodotti e testati secondo i processi produttivi più moderni. I materiali ricercati e le tecnologie altamente sviluppate garantiscono un funzionamento perfetto e una lunga durata del prodotto. Non sussiste un caso di garanzia qualora la causa di un malfunzionamento dell'apparecchio risieda nell'operatore della rete telefonica o in un centralino telefonico automatico eventualmente intermedio. Sono esclusi dalla garanzia batterie, accumulatori o battery pack contenuti nei prodotti. Il periodo di garanzia è pari a 24 mesi, a far data dal giorno dell'acquisto.

Entro il periodo di garanzia tutti i vizi riconducibili a difetti del materiale o della fabbricazione vengono rimossi gratuitamente. Il diritto alla garanzia decade in caso di interventi dell'acquirente o di terzi. I danni derivanti da un trattamento o utilizzo non idoneo, dall'usura naturale, da un'errata installazione o conservazione, da un collegamento o installazione non idonei, nonché da forza maggiore o altri influssi esterni sono esclusi dalla prestazione di garanzia.

In caso di reclami, ci riserviamo di riparare o sostituire i pezzi difettosi o di sostituire l'apparecchio. I pezzi o gli apparecchi sostituiti diventano di nostra proprietà. Si escludono i diritti al risarcimento dei danni non riconducibili a dolo o colpa grave del produttore.

Qualora l'apparecchio dovesse tuttavia evidenziare un difetto durante il periodo di garanzia, rivolgersi esclusivamente al negozio in cui è stato acquistato l'apparecchio AMPLICOMMS, presentando la ricevuta di acquisto. Tutti i diritti al risarcimento dei danni ai sensi delle presenti disposizioni devono essere esercitati esclusivamente nei confronti del proprio rivenditore specializzato. Decorsi due anni dall'acquisto e consegna dei nostri prodotti non è più possibile esercitare alcun diritto alla prestazione di garanzia.

6.4 Dichiarazione di conformità

Il presente apparecchio soddisfa i requisiti della direttiva UE: direttiva 1999/5/CE riguardante le apparecchiature radio e le apparecchiature terminali di telecomunicazione e il reciproco riconoscimento della loro conformità. La conformità con la succitata direttiva è garantita dal simbolo CE presente sull'apparecchio.



È possibile scaricare gratuitamente la dichiarazione completa di conformità dal nostro sito Web www.amplicomms.com

1 Veiligheidsinstructies

Handleiding:

Lees de gebruikshandleiding zorgvuldig door en bewaar ze.

Open nooit zelf het toestel en probeer het nooit zelf te repareren. Neem bij garantieclaims contact op met uw speciaalzaak.

Afvalverwijdering:

Als de levensduur van de batterij of van het hele toestel afgelopen is, voer het afval dan volgens de wettelijke voorschriften af.

Reiniging:

De buitenkant van de behuizing kan met een droge, zachte en pluivrije doek worden gereinigd. Gebruik nooit reinigingsmiddelen of agressieve oplosmiddelen.

Temperatuur en omgevingsvoorwaarden:

Dit toestel is bedoeld voor gebruik in gesloten ruimtes met een temperatuur tussen +5°C en 45°C. Het toestel mag niet in vochtige ruimtes zoals badkamers of keukens worden opgesteld. Plaats het toestel niet in de buurt van warmtebronnen zoals radiatoren en plaats het niet in direct zonlicht. Het is volledig normaal dat de telefoon bij dagelijks gebruik warm wordt. We raden aan het toestel niet op antieke meubels, finer of andere houtoppervlakken te plaatsen.

Telefoonaansluiting:

Dit toestel is geschikt voor aansluiting op een TAE-stopcontact met F-/N-codering en voor gebruik in combinatie met andere apparaten zoals faxmachines, antwoordapparaten of modems.

Goedkeuring en CE-markering:

Dit toestel is goedgekeurd voor aansluiting op het Europese telefoonnet. Dit toestel voldoet aan de voorschriften van de Europese Richtlijnen. De conformiteit van het toestel met de hierboven vermelde richtlijnen wordt bevestigd door het CE-kenteken.

Afvalverwijdering:

U bent wettelijk verplicht consumentengoederen op gepaste manier als afval te verwijderen. Dit symbool op het apparaat geeft aan dat elektrische en elektronische apparaten en batterijen niet bij het huisvuil geworpen mogen worden.

U moet elektrisch of elektronische apparaten bij een gepast inzamelpunt inleveren.

Werp verpakkingsmateriaal weg volgens de lokale voorschriften.





2 Bedieningselementen

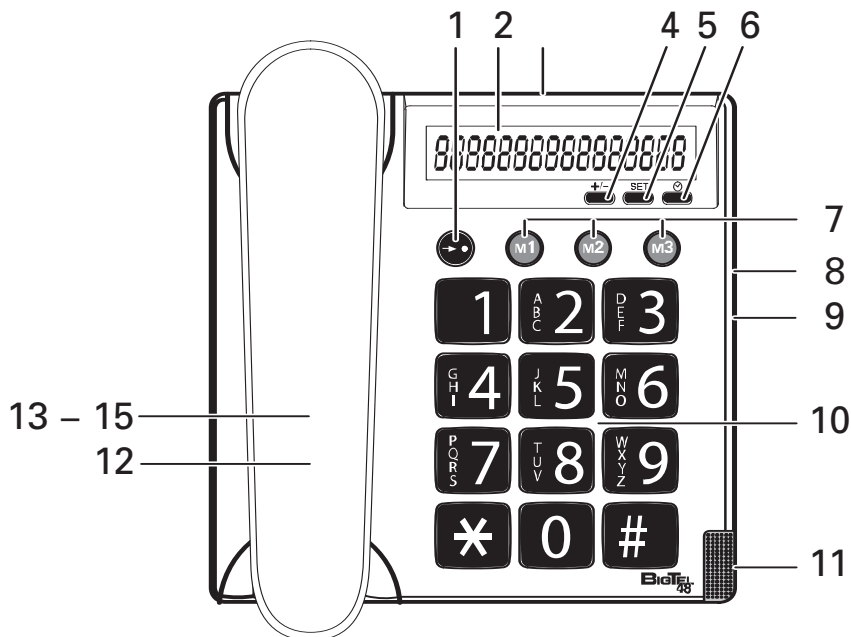

- 1 Geheugentoetsen
- 2 Display
- 3 Telefoonaansluiting (achteraan)
- 4 Tijd instellen (+/-)
- 5 Tijd instellen (SET)
- 6 Resetten of starten van gespreksduur
- 7 Snelkiestoetsen M1, M2, M3
- 8 Schuifregelaar beltoon
- 9 Schuifregelaar flashtijd
- 10 Cijfers 1-9,0, * en #
- 11 Rinkel-indicator
- 12 Nummerherhaling (onder de hoorn)
- 13 R-toets (onder de hoorn)
- 14 Opslagtoets (onder de hoorn)
- 15 Hoornvolume

3 Installatie

3.1 Telefoonhoorn aansluiten

Nadat u uw telefoon uitgepakt hebt, dient u eerst de hoorn aan te sluiten op het basistoestel. De daartoe voorziene spiraalkabel is uitgerust met twee identieke stekkers, zodat hij niet verkeerd aangesloten kan worden. Neem een uiteinde van de spiraalkabel en steek de stekker in de ingang aan de onderkant van de hoorn. Steek het andere uiteinde van de spiraalkabel in de ingang op de linkerkant van het basistoestel.

3.2 Batterij plaatsen

Voordat u uw nieuwe telefoon aansluit op het telefoonnet, dient u de meegeleverde batterij in het toestel te plaatsen. Gebruik altijd batterijen van het type AAA 1,5 V alkaline. De batterij is nodig voor de werking van de display en andere functies van de telefoon. Haal altijd de stekker van de telefoon uit het telefooncontactdoos op de wand voordat u batterijen inlegt of vervangt. Het batterijvak bevindt zich op de onderkant van de telefoon.

1. Open het batterijvak met behulp van een kleine schroevendraaier of spits voorwerp.
2. Leg de batterij erin en let daarbij op de juiste polariteit. Schuif de minpool op de kleine veer en druk vervolgens de pluspool naar onderen.
3. Sluit het batterijvak.

Vervang de batterij wanneer de display geen gegevens meer weergeeft.

3.3 De telefoon aansluiten

Sluit de meegeleverde telefoonkabel aan op de telefooncontactdoos en op de ingang aan de achterkant van de telefoon. De telefoon werkt met de DTMF-kiesmethode (toonkiezen).

3.4 Wandmontage

Uw telefoon is geschikt voor montage op een wand.

Boor twee gaten op een afstand van 83 mm van elkaar en draai twee schroeven erin tot ze nog 5 mm uit de wand steken. Hand de telefoon op de schroeven en schuif de telefoon voorzichtig naar onderen.

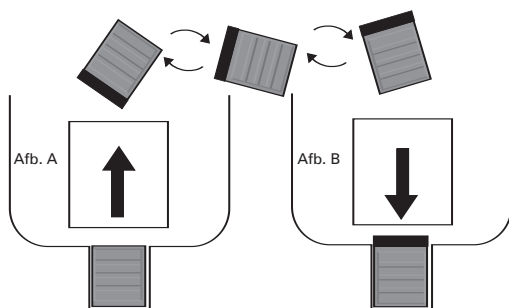

Wanneer u de telefoon op een tafel gebruikt, dan moet de haak van de hoorn zich in verzonken stand bevinden, zoals op afbeelding A (standaard instelling). Bij wandmontage moet u de haak van de hoorn eruit trekken en omdraaien. Zie afbeelding B.

3.5 Compatibiliteit met gehoorapparaten

De telefoon is voorzien van een speciale inductiegebaseerde schakeling voor geluidsoverdracht naar gehoorapparaten. Stel uw gehoorapparaat in op "T".

3.6 Services van telefoonmaatschappij

Uw telefoon ondersteunt de belangrijkste services van uw telefoonmaatschappij (zoals schakelen tussen gesprekken, aankloppen en conferentiegesprekken). Maak daarvoor gebruik van de 'Flash'-regelaar van uw telefoon. Meer informatie vindt u onder punt 4. Om uw telefoonlijn vrij te schakelen voor deze functies (die mogelijk betalend zijn), neemt u contact op met uw telefoonmaatschappij.

3.7 De tijd instellen

De display toont de huidige tijd. Om de tijd in te stellen, doet u het volgende:

1. Druk eenmaal op de toets **SET** onder de display. Het uur in de display begint te knipperen.
2. Voer met de toets +/- het uur in. Druk herhaaldelijk op de toets +/- totdat u het huidige uur in de display ziet.
3. Druk opnieuw op toets **SET** en de minuten in de display beginnen te knipperen.
4. Druk nu herhaaldelijk op toets +/- om de huidige minuten in te voeren.
5. Druk op toets **SET** om de ingevoerde tijd te bevestigen.

4 Bediening

4.1 Telefoneren

De telefoon kan zoals elke andere traditionele telefoon worden gebruikt.

1. Neem de telefoonhoorn af en wacht op de kiestoon.
2. Vorm het gewenste telefoonnummer. Het gevormde nummer verschijnt in de display. De display kan maximaal 16 cijfers weergeven. Als het telefoonnummer langer is, dan ziet u alleen de laatste 16 cijfers.
3. Om het gesprek te beëindigen, legt u de hoorn opnieuw op.

4.2 Oproep beantwoorden

Wanneer er een oproep binnenkomt, hoort u de beltoon en begint de rinkelindicator te branden bij elke beltoon. U kunt nu het gesprek aannemen via de hoorn.

4.3 Hoornvolume verhogen

Als de stem van uw gesprekspartner te stil is, kunt u het volume in de hoorn verhogen.

Druk tijdens een gesprek op de toet .

Opmerking: Het gewijzigde volume wordt niet opgeslagen en moet indien nodig tijdens het volgende gesprek opnieuw worden ingesteld.

4.4 Nummerherhaling



Als een telefoonnummer dat u gebeld hebt bezet is of u kunt niemand bereiken, dan legt u simpelweg de hoorn weer op. Het laatst gevormde telefoonnummer wordt automatisch in de telefoon opgeslagen.

Om de nummerherhaling te gebruiken, doet u het volgende:

1. Hef de hoorn op en druk op de nummerherhalingstoets . Het opgeslagen telefoonnummer wordt nu gevormd.

4.5 Gespreksduur weergeven

Na het vormen van een telefoonnummer verschijnt na enkele seconden in de display de huidige gespreksduur in uren en minuten.

U kunt de interne klok ook als chronometer gebruiken. Druk daartoe bij opgelegde hoorn of tijdens een gesprek op de toet . Met dezelfde toets  stopt u de tijdmeting weer.

De gemeten tijd blijft nog enkele seconden in de display voordat de display opnieuw de huidige tijd weergeeft.

4.6 Beltoon instellen

Met de schuifregelaar "Beltoon" op de rechterkant kunt u de instellingen "STIL" (◆) of "LUID" selecteren om het volume van de beltoon aan te passen. Als u niet gestoord wilt worden, zet dan de schuifregelaar op "UIT".

4.7 Snelkiestoetsen en geheugentoetsen opslaan

Onder de snelkiestoetsen M1, M2 en M3 kunt u een telefoonnummer opslaan om direct te bellen. De snelkiestoetsen M1, M2 en M3 zijn in het rood gemarkeerd en zijn daarom geschikt om noodnummers te bellen. Tien andere belangrijke telefoonnummers kunnen in de geheugentoetsen worden opgeslagen.

1. Hef de hoorn op.
2. Druk op de opslagtoets .
3. Voer het gewenste telefoonnummer in met behulp van de cijfertoetsen. Het telefoonnummer mag maximaal 16 cijfers bevatten.
4. Druk opnieuw op de opslagtoets .
5. Druk nu op de gewenste snelkiestoets M1, M2 of M3 of op een cijfertoets van 1 tot 9 of 0 om het telefoonnummer op te slaan als snelkiesnummer.
6. Leg de hoorn op.



Wanneer u een nieuw telefoonnummer invoert op een reeds gebruikte geheugentoets, dan wordt het oude nummer overschreven.

U kunt de opgeslagen telefoonnummers noteren op de index onder de hoorn. Verwijder daartoe het deksel met behulp van een scherp voorwerp.

4.7.1 Een nummer bellen met de snelkiestoetsen

1. Hef de hoorn op en druk op de gewenste snelkiestoets M1, M2 of M3.

4.7.2 Een nummer bellen met de geheugentoetsen

1. Hef de hoorn op en druk op de geheugentoets   en op het gewenste geheugen van 1 tot 9 of 0.

5 R-toets

Met de R-toets van uw telefoon kunt u uw telefooncentrale en de extra services van uw telefoonmaatschappij gebruiken.

5.1 R-toets op telefooncentrale

Is uw telefoon op een telefooncentrale aangesloten, dan kunt u alle functies daarvan gebruiken, zoals het doorverbinden van gesprekken, het automatisch terugbellen enz. U kunt deze functies gebruiken met behulp van de R-toets. Voor telefooncentrales is een flash-tijd van 100 ms nodig. Zet daartoe de flash-schakelaar op de stand "100 ms".

Raadpleeg de handelaar waar u de centrale hebt gekocht, om te weten of uw telefoon compatibel is met uw telefooncentrale en welke functies beschikbaar zijn.

5.2 De R-toets en de services van uw telefoonmaatschappij

Uw telefoon ondersteunt de belangrijkste services van uw telefoonmaatschappij (zoals schakelen tussen gesprekken, aankloppen en conferentiegesprekken). Veel telefoonmaatschappijen werken met de instelling "Flash 300 ms". Zet daartoe de flash-schakelaar op de stand "300 ms". Om de (mogelijk te betalen) services van uw telefoonmaatschappij te activeren, neemt u contact op met uw telefoonmaatschappij.

5.3 Telefoonnummers vormen en opslaan bij gebruik van telefooncentrales

Opmerking! De in dit hoofdstuk beschreven pauze tussen het buitenlijfnnummer (meestal 0 of 9) en het telefoonnummer is alleen nodig bij oudere telefooncentrales. Bij sommige telefooncentrale ontstaat een korte pauze tussen het buitenlijfnnummer (meestal 0 of 9) en de kiestoon. Zowel bij het handmatig vormen van telefoonnummers als bij het gebruik van de snelkiestoetsen kunt u deze pauze invoeren, zodat de verdere cijfers niet te snel gevormd worden.

5.3.1 Pauze bij het handmatig vormen van nummers

Druk tussen het buitenlijnummer en het eigenlijke telefoonnummer eenmaal op de toets . In de display wordt de pauze met "P" aangeduid. Na het buitenlijnummer wacht de telefoon drie seconden voordat hij het eigenlijke telefoonnummer vormt.

5.3.2 Pauze bij snelkiesnummers

Voer eerst het buitenlijnummer in, druk dan op de toets  en voer ten slotte het eigenlijke telefoonnummer in. In de display wordt de pauze met "P" aangeduid. Bij het vormen van een telefoonnummer via de geheugentoetsen of snelkiestoetsen wordt dan na het buitenlijnummer automatisch een pauze van drie seconden toegevoegd.

6 Belangrijke opmerkingen

6.1 Storingen oplossen

Verwijder alle randapparatuur en sluit de telefoon direct op de telefooncontactdoos aan. Als de storing aanhoudt, sluit dan een andere telefoon (indien beschikbaar) aan op de telefooncontactdoos. Zo weet u of de storing in het telefoontoestel of in de telefoonlijn optreedt. Uiteraard kunt u bij storingen ook contact opnemen met uw telefoonmaatschappij, die u verdere instructies voor het controleren van het telefoonsysteem zal geven.

Bij technische problemen kunt u contact opnemen met onze service-hotline. Het telefoonnummer kunt u vinden op onze website

www.amplicomms.com

Bij garantieclaims kunt u contact opnemen met uw vakhandel. De garantie is 2 jaar vanaf de datum van aankoop geldig.

6.2 Telefoonkabel vervangen

Wilt u uw telefoonkabel vervangen, dan vindt u aan de hand van de onderstaande tekening de juiste kabel bij uw speciaalzaak.

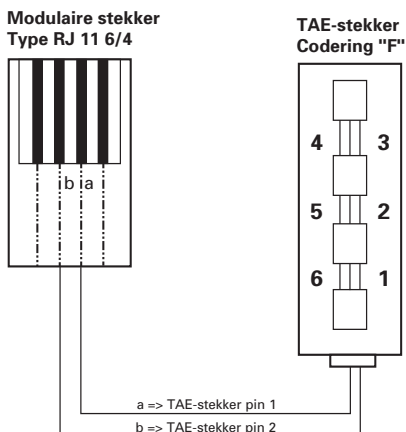



6.3 Garantie

AMPLICOMMS-apparaten worden met hulp van de meest moderne productieprocessen vervaardigd en getest. Specifiek geselecteerde materialen en geavanceerde technologieën zorgen voor een storingsvrije werking en lange levensduur.

De garantie geldt niet wanneer de oorzaak van een defect van het apparaat bij de telecomaandbieder of bij een tussengeschakeld apparaat ligt. De garantie geldt niet voor de in de toestellen gebruikte batterijen, accu's en accupacks. De garantietijd bedraagt 24 maanden, gerekend vanaf de dag van aankoop. Binnen de garantieperiode worden alle defecten die terug te leiden zijn tot een fout in het materiaal of in de productie, gratis gerepareerd. De garantie vervalt bij ingrepen door de koper of door derde partijen. De garantie geldt niet voor schade als gevolg van onrechtmatige hantering of bediening, natuurlijke slijtage, verkeerd opstellen of bewaren, onrechtmatige aansluiting of installatie, overmacht of andere externe invloeden.

We behouden ons het recht voor om in geval van claims de defecte onderdelen te repareren, te vervangen of het toestel te vervangen. Ter vervanging geretourneerde toestellen of onderdelen worden onze eigendom. Alle claims voor schadevergoedingen zijn uitgesloten, in zover de schade niet met voorbedachte rade of uit nalatigheid veroorzaakt is.

Als er tijdens de garantieperiode toch nog een defect optreedt in uw toestel, neem dan contact op met de vakhandel waar u uw AMPLICOMMS-toestel gekocht hebt en toon hen uw ontvangstbewijs. Alle garantieclaims moeten bij uw vakhandel worden ingediend. Twee jaar na de aankoop en overhandiging van onze producten kunnen geen garantieclaims meer worden ingediend.

6.4 Conformiteitsverklaring

Dit apparaat voldoet aan de eisen van de EU-richtlijn:

Richtlijn 1999/5/EG van het Europees Parlement en de Raad van 9 maart 1999 betreffende radioapparatuur en telecommunicatie-eindapparatuur en de wederzijdse erkenning van hun conformiteit. De overeenstemming met de bovengenoemde richtlijn wordt bevestigd door het CE-merk op het apparaat. Een volledige versie van de Verklaring van overeenstemming kunt u kosteloos downloaden op onze website www.amplicomms.com





1 Instrucciones de seguridad

Manual de instrucciones

Lea atentamente este manual y consérvelo para cualquier consulta futura. No abra ni trate de reparar el dispositivo por sí mismo bajo ningún concepto. En caso de reclamaciones de garantía, póngase en contacto con su distribuidor.

Eliminación:

Si la vida útil de la batería o del equipo llega a su fin, deberá deshacerse del producto de forma responsable con el medio ambiente y en conformidad con las disposiciones legales.

Cuidado:

Las superficies exteriores se pueden limpiar con un paño suave, seco y sin pelusa. Nunca use productos de limpieza abrasivos o disolventes.

Temperatura y condiciones ambientales:

El dispositivo está diseñado para funcionar en espacios protegidos con un rango de temperatura de 5 °C a 45 °C. El aparato no debe instalarse en espacios húmedos como cuartos de baño o lavaderos. Evite la proximidad de fuentes de calor tales como radiadores y evite la exposición solar directa. Es normal que el teléfono pueda calentarse durante el uso diario. Es por ello que no recomendamos utilizar o colocar el producto sobre muebles antiguos, chapas u otras superficies de madera.

Instrucciones de conexión:

El teléfono debe ser operado a través de una conexión TAE con codificación F/N para poder ser compartido con otros dispositivos terminales como fax, contestador automático o módem .



Aprobación y marca CE:

El dispositivo está adaptado para su uso en la red telefónica Europea. Este dispositivo cumple con los requisitos de la Directiva de la UE: La conformidad del dispositivo con las directivas anteriores se confirma por la marca CE.

Eliminación:

Está obligado por ley a deshacerse de los enseres domésticos siguiendo las normas vigentes. El símbolo que aparece en el lateral del teléfono significa que está prohibido deshacerse de los aparatos eléctricos y electrónicos así como de las baterías junto a los residuos domésticos.



Los aparatos eléctricos y electrónicos deben deshacerse en los puntos de recogida destinados para ello.

Debe deshacerse de las baterías en la empresa que las comercialice o en los puntos de recogida destinados para ello en sus correspondientes contenedores.

Siga las regulaciones locales para la eliminación del material de embalaje.





2 Elementos de control

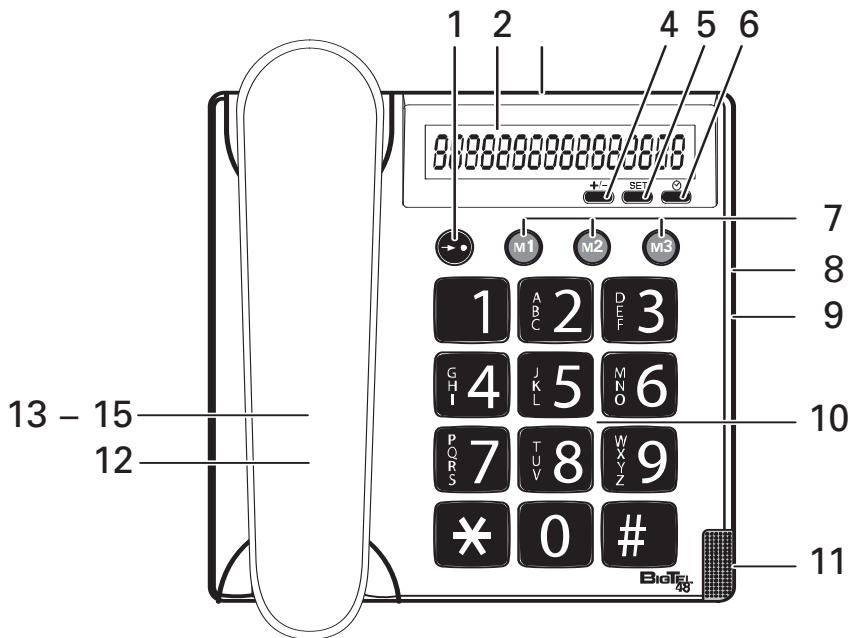

- 1 Tecla de marcación rápida
- 2 Pantalla
- 3 Conexión telefónica (atrás)
- 4 Ajuste de la hora (+/-)
- 5 Ajuste de la hora (SET)
- 6 Reseteo o inicio de la duración de la llamada
- 7 Teclas de marcación directa M1, M2, M3
- 8 Regulador deslizante "Timbre"
- 9 Regulador deslizante "Flash"
- 10 Número de campo, 1-9, 0, * y #
- 11 Indicador de llamada óptico
- 12 Rellamda (parte inferior del auricular)
- 13 Tecla de señal "R" (parte inferior del auricular)
- 14 Rellamda (parte inferior del auricular)
- 15 Volumen del auricular

3 Instalación

3.1 Conectar el auricular del teléfono

Una vez que haya desempaquetado el teléfono deberá conectar el auricular del teléfono a la unidad base. El cable en espiral que se precisa para ello tiene dos conectores idénticos, de manera que no se pueda confundir nada. Seguidamente sujete el extremo del cable en espiral y conéctelo a la toma situada en la parte inferior del auricular. Inserte el otro extremo a la toma situada en el lado izquierdo de la unidad base.

3.2 Insertar baterías

Antes de conectar su nuevo teléfono a la red telefónica debería insertar la pila que se entrega. Por favor, utilice siempre el tipo de pila AAA de 1.5V. La pila se utiliza para la pantalla y otras funciones del teléfono. Antes de instalar o reemplazar la pila asegúrese de que el teléfono no está conectado a la red telefónica. El compartimiento de la pila se encuentra en la parte inferior su teléfono.

1. Abra el compartimiento de la pila con un pequeño destornillador o un objeto puntiagudo.
2. Inserte la pila prestando atención a la polaridad correcta.
Empuje el polo - en el muelle pequeño y luego precione el polo + hacia abajo.
3. Cierre el compartimiento de la pila

La pila debe cambiarse cuando ya no se encienda la pantalla.

3.3 Conectar el teléfono

Conecte el cable telefónico a la toma de teléfono y a la roseta del teléfono en la parte posterior del teléfono. El teléfono funciona con la marcación por tonos MFV.

3.4 Montaje en la pared

Su teléfono es apto para el montaje en pared.

Para fijar el teléfono utilice dos tornillos, perfore dos agujeros a una distancia de 83 mm y deje que los tornillos sobresalgan 5 mm de la pared. Coloque el teléfono en los tornillos y deslícelo un poco hacia abajo.

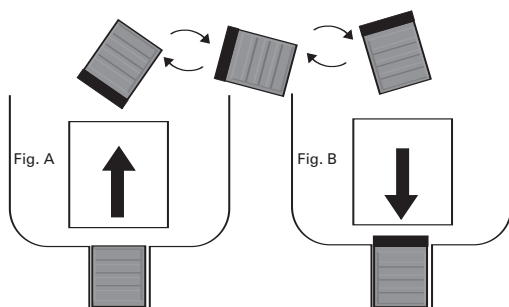

Si utiliza el teléfono sobre una mesa debe esconder el gancho de sujeción del auricular en la posición retraída, tal y como se muestra en la figura A (ajuste de fábrica). Al montar el teléfono a la pared se saca el gancho de suspensión y se gira. Vea la figura B.

3.5 Compatible con audífonos

El teléfono tiene un circuito especial en base inducción para la transmisión de voz a los audífonos. Por favor, ponga su audífono en posición "T".

3.6 Ajustar al operador de red

Su teléfono es compatible con los principales servicios adicionales de su operador de red (por ejemplo: intermediación, llamada en espera, conferencia a tres bandas y otros). Para ello necesita el ajuste "FLASH" en su teléfono. Obtendrá más información en el punto 4. Para activar su línea y poder utilizar estas características (algunas de las cuales son de pago), por favor, póngase en contacto con su operador de red.



3.7 Ajustar el reloj

La pantalla muestra la hora actual. Para ajustar el reloj siga los siguientes pasos:

1. Presione una vez la tecla **SET** que aparece debajo de la pantalla. El indicador de horas de la pantalla comienza a parpadear.
2. Ahora puede introducir utilizando la tecla +/- la hora actual. Para ello presione la tecla +/- varias veces hasta que aparezca la hora actual en pantalla
3. Ahora pulse el botón **SET** de nuevo y el indicador de los minutos comienza a parpadear en la pantalla.
4. Ahora puede introducir los minutos presionando repetidamente la tecla +/-
5. Con la tecla **SET** se detiene el ajuste del reloj.

4 Manejo

4.1 Llamadas

El teléfono se puede utilizar como cualquier teléfono convencional.

1. Descuelgue el teléfono y espere al tono de llamada.
2. A continuación, marque el número de teléfono deseado. El número marcado aparecerá en pantalla. La pantalla muestra un máximo de 16 dígitos. Si el número marcado es más largo sólo se muestran los últimos 16 dígitos.
3. Para finalizar la llamada cuelgue el auricular.

4.2 Recepción de una llamada

Cuando reciba una llamada oírás el tono de llamada y las luces del indicador visual de llamada se encenderán. Ahora la llamada puede ser respondida con el auricular.

4.3 Aumentar el volumen del auricular

Si la voz del interlocutor es demasiado baja puede aumentar el volumen del auricular.

Únicamente tiene que pulsar durante la llamada la tecla .

Advertencia: El volumen modificado no se guarda y en caso necesario debe ser regulado de nuevo durante la próxima llamada.

4.4 Rellamada



En el caso de que la línea a la que llame esté ocupada o no reciba contestación entonces deberá volver a colocar el auricular. El último número marcado se guarda automáticamente en el teléfono.

Para utilizar la rellamada debe seguir los siguientes pasos:

1. Descuelgue el auricular o pulse la tecla de rellamada . El número de llamada almacenado se marca.

4.5 Indicador de la duración de la llamada

Al marcar el número aparecerá en pantalla, después de unos segundos de conversación, la duración de la llamada actual en minutos y segundos.

El reloj interno también puede ser utilizado como un cronómetro. Presione con el auricular colgado o durante una conversación la tecla . Con la misma tecla  se vuelve a detener la medición del tiempo.



El tiempo medido se muestra durante unos segundos en la pantalla hasta que vuelve a aparecer la hora actual.

4.6 Ajuste del tono de llamada

Con el interruptor deslizante "SONAR" que aparece en el lado derecho puede seleccionar las posiciones "BAJO" (◆) o "ALTO" para ajustar el volumen del tono a sus necesidades. Si en alguna ocasión no quiere ser molestado utilice la posición "OFF".

4.7 Almacenar teclas de marcación rápida y directa

Con su teléfono puede guardar en las teclas M1, M2 y M3 un número de teléfono al que poder llamar de forma directa. Las teclas de marcación directa M1, M2 y M3 aparecen en rojo y son, por lo tanto, ideales para ser utilizadas como teclas de llamada de emergencia. Se pueden almacenar otros diez números de llamada como marcación rápida.

1. Levante el auricular.
2. Presione la tecla de guardado .
3. A continuación, introduzca el número de teléfono deseado utilizando el teclado numérico. La longitud máxima es de 16 dígitos.
4. Presione de nuevo la tecla de guardado .
5. A continuación, pulse la tecla de línea directa deseada M1, M2 o M3 o una tecla en el teclado numérico del 1 al 9 o 0 para guardar el número de teléfono como un número de marcación rápida.
6. Cuelgue el auricular.

Las memorias que ya están llenas se borran automáticamente cuando se guarda un número nuevo en este espacio. Los números almacenados pueden anotarse en el índice que se encuentra debajo del auricular del teléfono. La cubierta puede retirarse con un objeto puntiagudo.

4.7.1 Marcar con las teclas de marcación directa

1. Levante el auricular y pulse la tecla de marcación directa deseada M1, M2 o M3.

4.7.2 Marcar con las teclas de marcación rápida

1. Levante el auricular y pulse la tecla de marcación rápida  y la posición de memoria deseada, del 1 al 9 o 0.

5 Tecla de señal R

La tecla de señal "R" de su teléfono puede utilizarse en líneas supletorias y cuando se utilicen los servicios adicionales ofrecidos por el operador de red.

5.1 Tecla R en líneas supletorias

Si tiene su teléfono conectado a una línea supletoria puede utilizar todas las opciones, tales como transferencia de llamadas, rellamada automática... La tecla de señal "R" le da acceso a estas oportunidades. En una línea supletoria se precisa el tiempo de FLASH en "100ms". Para ello ajuste el interruptor "FLASH" en "100 ms".

Podrá saber si su teléfono es totalmente compatible con su línea supletoria y si le ofrece la posibilidad de otras opciones adicionales preguntando en el comercio donde adquirió el aparato.

5.2 Tecla "R" y los servicios adicionales proporcionados por su operador de red

Su teléfono es compatible con los principales servicios adicionales de su operador de red (por ejemplo: intermediación, llamada en espera, conferencia a tres bandas y otros). Muchos operadores de red operan con la configuración de "FLASH 300ms".

Para ello ajuste el interruptor "FLASH" en "300 ms".

Para liberar los servicios adicionales (algunos de los cuales son de pago) diríjase a su operador de red.

5.3 Selección y almacenamiento de números de teléfono al utilizar líneas supletorias

¡**Aviso!** La función de pausa que se indica en este capítulo entre el dígito de código para una línea exterior (normalmente 0 ó 9) sólo es necesaria en líneas supletorias antiguas. En algunas líneas supletorias se crea una breve pausa entre el código de acceso a línea externa (normalmente 0 ó 9) y la señal de llamada. Al marcar de forma manual o a través de las teclas de marcación directa y rápida puede introducirse una pausa para que los demás dígitos no se marquen demasiado rápido.

5.3.1 Introducir pausa al marcar manualmente

Presione entre el código de acceso para la línea externa y el número de teléfono real una vez la tecla . La pantalla muestra la pausa existente con «P». Después de marcar el código de acceso su teléfono esperará unos 3 segundos con la marcación del número de teléfono real.

5.3.2 Pausa con guardado

Presione durante el almacenamiento después del código de acceso para la línea externa y antes del número real al que desea llamar la tecla . La pantalla muestra la pausa existente con «P». Al marcar a través de la tecla de marcación directa o rápida puede introducirse automáticamente después del código de acceso para la línea externa una pausa de tres segundos.

6 Advertencias importantes

6.1 Solución de problemas

Retire cualquier equipo telefónico adicional y conecte sólo el teléfono directamente a la roseta telefónica. Si el error persigue conecte otro teléfono (si está disponible) a la roseta telefónica. Los resultados le mostrarán si el problema se encuentra en el teléfono o en la línea telefónica. Obviamente también puede comunicar sus problemas en el teléfono a su operador de red para que le puedan dar más detalles sobre su instalación.

En caso de que se surjan problemas técnicos, por favor póngase en contacto con nuestro centro de atención. Encontrará el número telefónico de contacto en nuestra página web **www.amplicomms.com**

En caso de reclamaciones de garantía, póngase en contacto con su distribuidor. El período de garantía es de 2 años.

6.2 Cambiar cable de teléfono

En caso de que tenga que cambiar su cable telefónico encontrará en la figura de abajo el cable adecuado en su distribuidor.

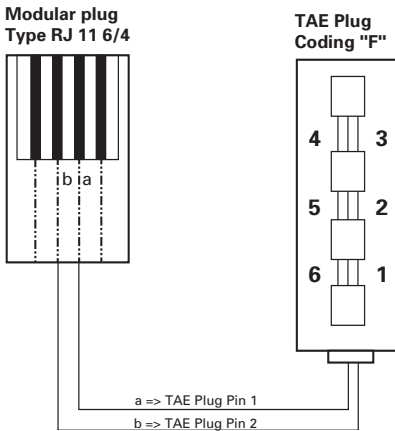



6.3 Garantía

Los dispositivos AMPLICOMMS se fabrican utilizando los últimos procesos de producción y prueba. El uso de materiales cuidadosamente seleccionados y la aplicación de avanzadas tecnologías aseguran un funcionamiento sin problemas y una larga vida. La garantía no será aplicable si la causa de una avería en el dispositivo se debe al operador de red o a la posible instalación de una centralita privada. La garantía no se aplica a los productos utilizados para cargar la batería tales como pilas, baterías recargables y pilas recargables. El período de garantía es de 24 meses a partir de la fecha de adquisición. Dentro del periodo de garantía todos los desperfectos materiales o de fabricación serán atendidos de forma gratuita. Los derechos de garantía quedarán excluidos si ha existido manipulación por parte del comprador o de terceros. Los daños causados por el manejo y operación indebida, colocación o almacenamiento inadecuado, conexión o instalación defectuosa, actos de fuerza mayor o acciones de influencia externa no están cubiertos por la garantía. En caso de reclamación nos reservamos el derecho a reparar las piezas defectuosas, sustituirlas o reemplazar el dispositivo. Las piezas o el dispositivo reemplazado deberán ser de nuestra propiedad. Las reclamaciones por daños y perjuicios quedan excluidas, a menos que se demuestre intencionalidad o negligencia grave por parte del fabricante. Si dentro del periodo de garantía el dispositivo sigue mostrando defectos, póngase en contacto con su recibo de compra únicamente en la tienda donde compró su dispositivo AMPLICOMMS. Todas las reclamaciones de garantía conforme a estas disposiciones sólo tendrán validez frente al distribuidor del producto. Los derechos de garantía dejarán de tener validez una vez finalizado el plazo de garantía de 2 años.

6.4 Declaración de conformidad

Este aparato cumple los requisitos de la Directiva UE

"1999/5/CE – Directiva sobre equipos radioeléctricos y equipos terminales de telecomunicación y el mutuo reconocimiento de su conformidad".

La conformidad con la Directiva anteriormente mencionada se confirma mediante el símbolo CE en el aparato. Si desea la declaración de conformidad completa, puede descargársela gratuitamente desde nuestra página web www.amplicomms.com





4 250711 994457



Audioline GmbH
D-41460 Neuss
10/2016 – Ausgabe 2.0

